

Register your product and get support at  
[www.philips.com/welcome](http://www.philips.com/welcome)



NL **Gebruikershandleiding**

---

42PFL9664H

47PFL9664H

**PHILIPS**

# Contact information



## België / Belgique

078 250 145 - € 0.06 / min

## Danmark

3525 8759 - Lokalt opkald

## Deutschland

0800 000 7520 - Kostenlos

## France

0805 025 510 - gratuit

## Ελλάδα

0 0800 3122 1280 - Κλήση χωρίς  
χρέωση

## España

900 800 655 - gratuito

## Italia

800 088 774 - gratuito

## Ireland

01 601 1777 - Free

Northern Ireland 0800 055 6882

## Luxembourg / Luxemburg

40 6661 5644 - Ortsgespräch  
Appel local

## Nederland

0800 023 0076 - gratis

## Norge

2270 8111 - Lokalsamtale

## Österreich

0810 000 205 - € 0.07 / min

## Portugal

800 780 903 - gratis

## Suisse / Schweiz / Svizzera

0844 800 544 - Ortsgespräch  
Appel local  
Chiamata locale

## Sverige

08 5792 9100 - Lokalsamtal

## Suomi

09 2311 3415 - paikallispuhelu

## United Kingdom

0800 331 6015 - Free

## Estonia

6008600 - Local

## Lithuania

67228896 - Local

## Latvia

527 37691 - Local

## Казакстан

007 727 250 66 17 - Local

## България

+3592 489 99 96 - Местен  
разговор

## Hrvatska

01 6403 776 - Lokalni poziv

## Česká republika

800 142840 - Bezplatný hovor

## Polska

022 3491504 - połączenie  
lokálne

Type nr.

Product nr.

## Magyarország

06 80018 189 Ingyenes hívás

## România

0800 894 910 - gratuit

## Россия

- Москва  
(495) 961-1111 - Местный звонок  
- 8-800-200-0880 - Местный звонок

## Србија

+381 114 440 841 - Lokalni poziv

## Slovakia

0800 004537 - Bezplatný hovor

## Slovenija

0821 611 655 - € 0.09 / min

## Türkiye

0800 261 3302 - Şehir içi arama

## Україна

8-800-500-6970 - Місцевий виклик

## 1.1.1 Genieten van HD-TV

1/2

Deze TV is geschikt voor de weergave van High Definition-programma's. Om te genieten van HDTV dient u echter wel in HD-kwaliteit uitgezonden programma's te ontvangen. Als u niet naar een HD-programma kijkt, is de kwaliteit van het beeld die van normale TV.

U kunt programma's in High Definition ontvangen via...

- een Blu-ray Disc-speler, aangesloten met een HDMI-kabel, waarop u een HD-film afspeelt;
- een abonnement op HD-kanalen bij een kabel- of satellietbedrijf, via een digitale HD-ontvanger die is aangesloten met een HDMI-kabel;
- een HD-zender die via de ether uitzendt (DVB-T MPEG4);
- een HD-kanaal op uw DVB-C-netwerk;
- een HD-spelconsole (Xbox 360/PlayStation 3), aangesloten met een HDMI-kabel, met een HD-spel.

## 1.1.1 Genieten van HD

2/2

Neem contact op met uw dealer voor meer informatie. Ga naar [www.philips.com/support](http://www.philips.com/support) voor veelgestelde vragen met daarin de lijst met HD-kanalen of -providers in uw land.

## 1.1.2 Veiligheid

1/5

Lees alle instructies goed en zorg ervoor dat ze duidelijk zijn voordat u de TV gaat gebruiken. De garantie vervalt bij schade die ontstaat doordat u zich niet aan de instructies hebt gehouden.

Risico van brand of een elektrische schok!

- Stel de TV of de afstandsbediening nooit bloot aan regen, water of hoge temperaturen.

- Houd voorwerpen die vloeistoffen bevatten (zoals vazen), uit de buurt van de TV. Mocht er onverhoopt vloeistof op of in de TV terechtkomen, dan moet u de stekker direct uit het stopcontact halen. Neem contact op met Philips Consumer Care om de TV te laten nakijken voordat u deze weer gaat gebruiken.

## 1.1.2 Veiligheid

2/5

- U dient de TV, de afstandsbediening en de batterijen van de afstandsbediening uit de buurt te houden van open vuur en andere warmtebronnen, inclusief direct zonlicht.
- Houd dit product te allen tijde uit de buurt van kaarsen en andere vormen van open vuur.
- Steek geen voorwerpen in de ventilatiesleuven of andere openingen van de TV.

- Zorg ervoor dat er geen grote krachten worden uitgeoefend op stekkers. Loszittende stekkers kunnen vonken veroorzaken en zijn brandgevaarlijk.
- Plaats nooit de TV of een ander voorwerp op het netsnoer.
- Trek het netsnoer altijd aan de stekker en nooit aan het snoer uit het stopcontact.

...

## 1.1.2 Veiligheid

3/5

Risico op verwondingen of schade aan de TV!

- Een TV die meer dan 25 kilo weegt, dient door twee mensen te worden opgetild en gedragen.
- Als u de TV op een standaard monteert, gebruik dan alleen de meegeleverde standaard. Maak de TV stevig vast aan de standaard. Plaats de TV op een vlakke, horizontale ondergrond die het gewicht van de TV kan dragen.

- Zorg er bij wandbevestiging voor dat de muursteen het gewicht van de TV kan dragen en geen gevaar oplevert. Koninklijke Philips Electronics N.V. is niet aansprakelijk voor ongelukken, letsel of schade als gevolg van ondeskundige wandbevestiging.

...

## 1.1.2 Veiligheid

4/5

Kinderen kunnen zich verwonden!

Volg deze voorzorgsmaatregelen op om te voorkomen dat de TV omvalt, waardoor kinderen zich kunnen verwonden.

- Plaats de TV nooit op een oppervlak met een kleed of ander materiaal dat kan worden weggetrokken.
- Zorg ervoor dat geen enkel onderdeel van de TV over de rand van het oppervlak hangt.

- Plaats de TV nooit op een hoog meubelstuk (zoals een boekenkast) zonder het meubelstuk en de TV veilig aan de wand of aan een geschikte steun te bevestigen.

- Leer uw kinderen dat het gevaarlijk is op meubilair te klimmen om bij de TV te komen.

...



## 1.1.2 Veiligheid

5/5

### Risico van oververhitting!

Laat voor voldoende ventilatie aan alle zijden van de TV een ruimte vrij van minstens 10 cm. Zorg ervoor dat de ventilatiesleuven van de TV nooit worden afgedekt door gordijnen of andere voorwerpen.

### Onweer

Koppel de TV los van het elektriciteitsnet en de antenne als er onweer op komst is. Raak tijdens onweer geen enkel onderdeel van de TV, het netsnoer of de antennekabel aan.

### Risico op gehoorschade!

Zet het volume niet te hoog als u oortelefoons of hoofdtelefoons gebruikt, en gebruik ze niet te lang.

### Lage temperaturen

Als de TV wordt vervoerd bij een temperatuur die lager is dan 5 °C, dient u de TV na het vervoer uit te pakken en te wachten tot de temperatuur van de TV gelijk is aan de kamertemperatuur. Vervolgens kunt u de TV op netspanning aansluiten.

## 1.1.3 De televisie plaatsen

Lees de veiligheidsvoorschriften zorgvuldig door voordat u de TV plaatst.

- Plaats de televisie op een plek waar er geen licht op het scherm valt.
- Dim het licht in de kamer voor het beste Ambilight-effect.
- Plaats de TV niet verder dan 25 cm van de wand voor het beste Ambilight-effect.

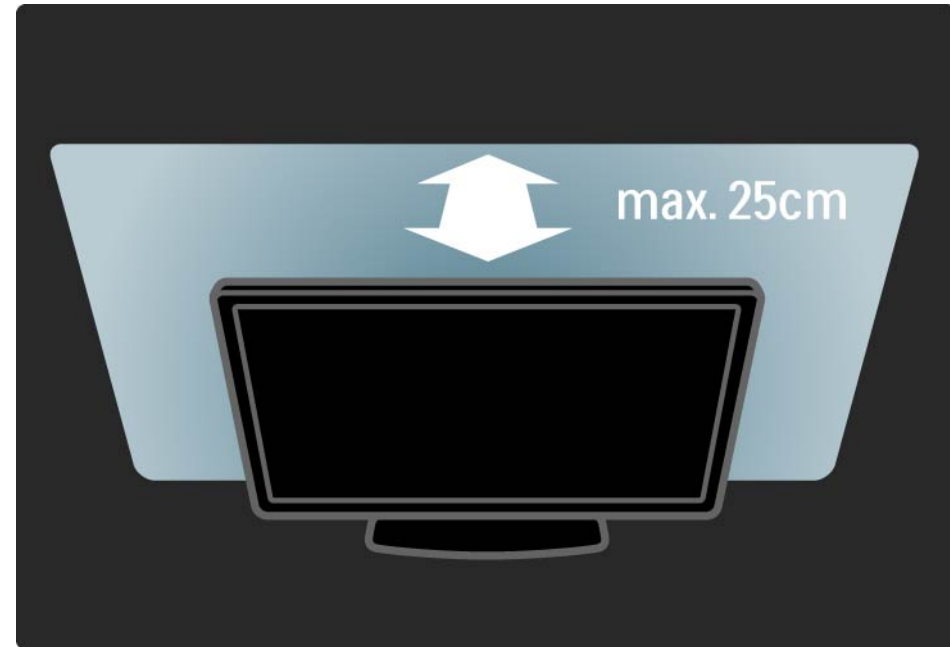

## 1.1.4 Kijkafstand

Plaats de TV op de ideale kijkafstand. Zo geniet u meer van HDTV of andere beelden zonder uw ogen te belasten. Bepaal de optimale kijkpositie, recht voor de TV voor de optimale beeldkwaliteit en ontspannen kijkplezier.

De ideale afstand om TV te kijken bedraagt drie keer het diagonale beeldformaat. Als u zit, moeten uw ogen zich op dezelfde hoogte bevinden als het midden van het scherm.

## 1.1.5 Onderhoud van het scherm

- Het TV-scherm kan beschadigd raken! Zorg ervoor dat het scherm nooit in aanraking komt met andere voorwerpen.
- Haal de stekker uit het stopcontact voordat u de TV gaat schoonmaken.
- Maak het scherm en de rand schoon met een zachte, vochtige doek. Gebruik nooit stoffen als alcohol, chemische middelen of allesreinigers voor de TV.
- Veeg waterdruppels zo snel mogelijk van het scherm om vervormingen of kleurvervaging te voorkomen.
- Probeer het gebruik van stilstaande beelden zo veel mogelijk te vermijden. Stilstaande beelden zijn beelden die gedurende langere perioden op het scherm worden weergegeven. Tot stilstaande beelden behoren schermmenu's, zwarte balken, tijdsaanduidingen, enz. Indien u stilstaande beelden moet gebruiken, verlaagt u het beeldcontrast en de helderheid om schade aan het scherm te voorkomen.

## 1.1.6 Einde van de levensduur

1/4

Verwijdering van uw oude product en batterijen

Uw product is vervaardigd van kwalitatief hoogwaardige materialen en onderdelen die gerecycled en opnieuw gebruikt kunnen worden.

...



## 1.1.6 Einde van de levensduur

2/4

Als u op uw product een doorstreepte afvalcontainer op wieltjes ziet, betekent dit dat het product valt onder de EU-richtlijn 2002/96/EG.

...

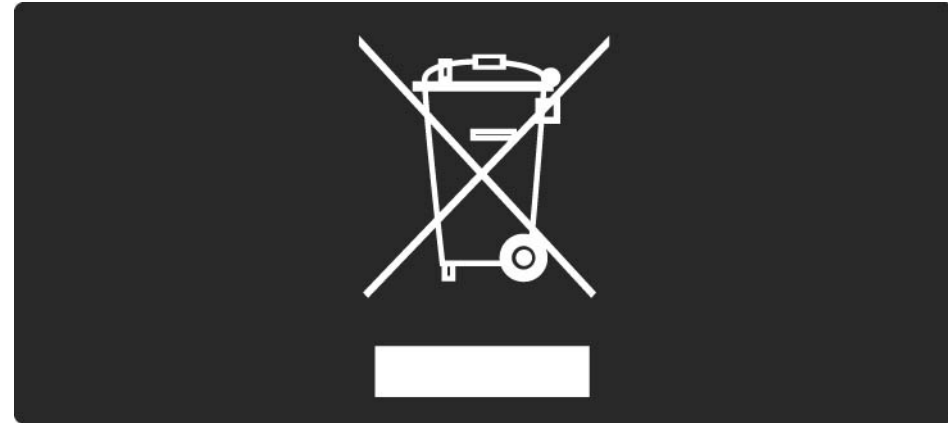

## 1.1.6 Einde van de levensduur

3/4

Win inlichtingen in over de manier waarop elektrische en elektronische producten in uw regio gescheiden worden ingezameld.

Neem bij de verwijdering van oude producten de lokale wetgeving in acht en plaats uw producten niet bij het gewone huishoudelijke afval. Als u oude producten correct verwijdert, voorkomt u negatieve gevolgen voor het milieu en de volksgezondheid.

...

## 1.1.6 Einde van de levensduur

4/4

Uw product bevat batterijen die, overeenkomstig de Europese richtlijn 2006/66/EG, niet bij het gewone huishoudelijke afval mogen worden weggegooid.

Win informatie in over de lokale wetgeving omtrent de gescheiden inzameling van batterijen. Door u op de juiste wijze van de batterijen te ontdoen, voorkomt u negatieve gevolgen voor het milieu en de volksgezondheid.





## 1.1.7 ECO - groen

1/2

Deze TV beschikt over functies die bijdragen aan een efficiënt energieverbruik.

Functies voor een efficiënt energieverbruik

- Omgevingslichtsensor

Om energie te besparen, zorgt de ingebouwde omgevingslichtsensor ervoor dat het TV-schermbrightness minder helder wordt wanneer het in de omgeving van het scherm donkerder wordt.

- Standaard

In de standaardinstelling van de TV worden verschillende TV-instellingen gecombineerd om energie te besparen. Raadpleeg de Smart-instellingen in het configuratiemenu.

...

## 1.1.7 ECO - groen

2/2

- Stroomverbruik in de energiebesparende stand-bymodus

Dankzij het toonaangevende, geavanceerde elektrische circuit wordt het energieverbruik van de TV tot een minimum teruggebracht, zonder dat dit gevolgen heeft voor de constante standby-functionaliteit.

### Energiebeheer

Dankzij het geavanceerde energiebeheer van deze TV wordt energie optimaal benut. U kunt zelf zien hoe uw persoonlijke TV-instellingen, het helderheidsniveau van de beelden op het TV-scherm en de lichtomstandigheden van de ruimte waarin de TV zich bevindt, bepalend zijn voor het relatieve energieverbruik.

Sluit deze gebruikershandleiding en druk op Demo. Selecteer Active Control en druk op OK. Uw huidige TV-instelling wordt gemarkeerd. U kunt naar een andere instelling gaan en de bijbehorende waarden controleren.

## 1.2.1 Inschakelen

1/2

Het duurt enkele seconden voordat de TV is opgestart.

Druk zodra het rode stand-by lampje uit is op  aan de rechterkant van de TV om deze in te schakelen.

Druk nogmaals op  om de TV uit te schakelen.

...

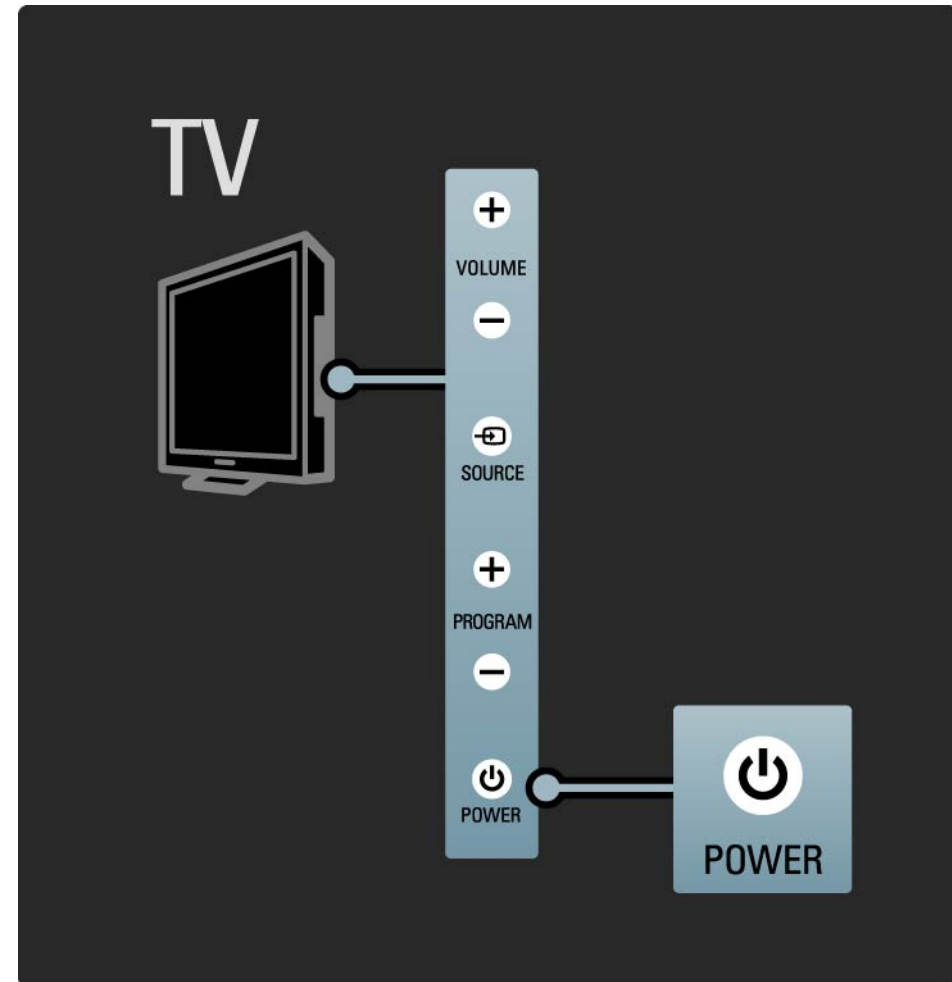

## 1.2.1 Inschakelen

2/2

Het witte LED-lampje knippert tijdens het starten en gaat helemaal uit wanneer de TV gereed is voor gebruik. Ambilight geeft aan dat de TV aan is.

U kunt instellen dat het witte lampje blijft branden en de helderheid ervan instellen. Druk op  > Configuratie > Installatie > Voorkeuren > LightGuide helderheid.

## 1.2.2 LightGuide

De LightGuide aan de voorzijde van de TV geeft aan of de TV is ingeschakeld of wordt opgestart.

U kunt in het menu Configuratie de helderheid van de LightGuide instellen of de LightGuide laten uitschakelen nadat de TV is opgestart.

Druk op  > Configuratie > Installatie > Voorkeuren > LightGuide helderheid.

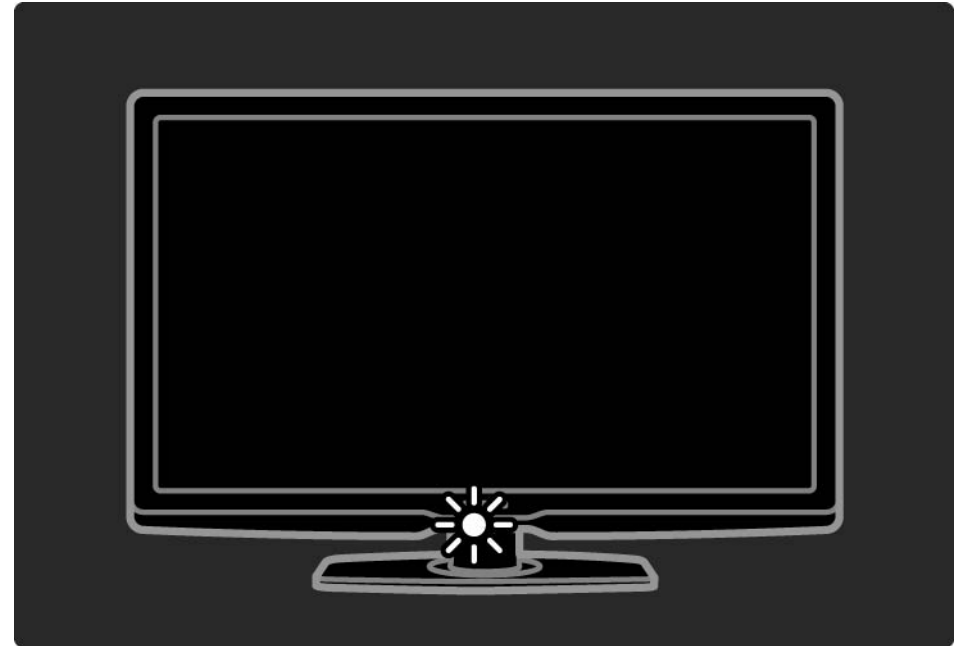

## 1.2.3 Volume

Met de toetsen aan de zijkant van de TV kunnen de belangrijkste functies van de TV worden bediend.

U kunt het volume aanpassen met Volume + / - aan de zijkant van de TV.

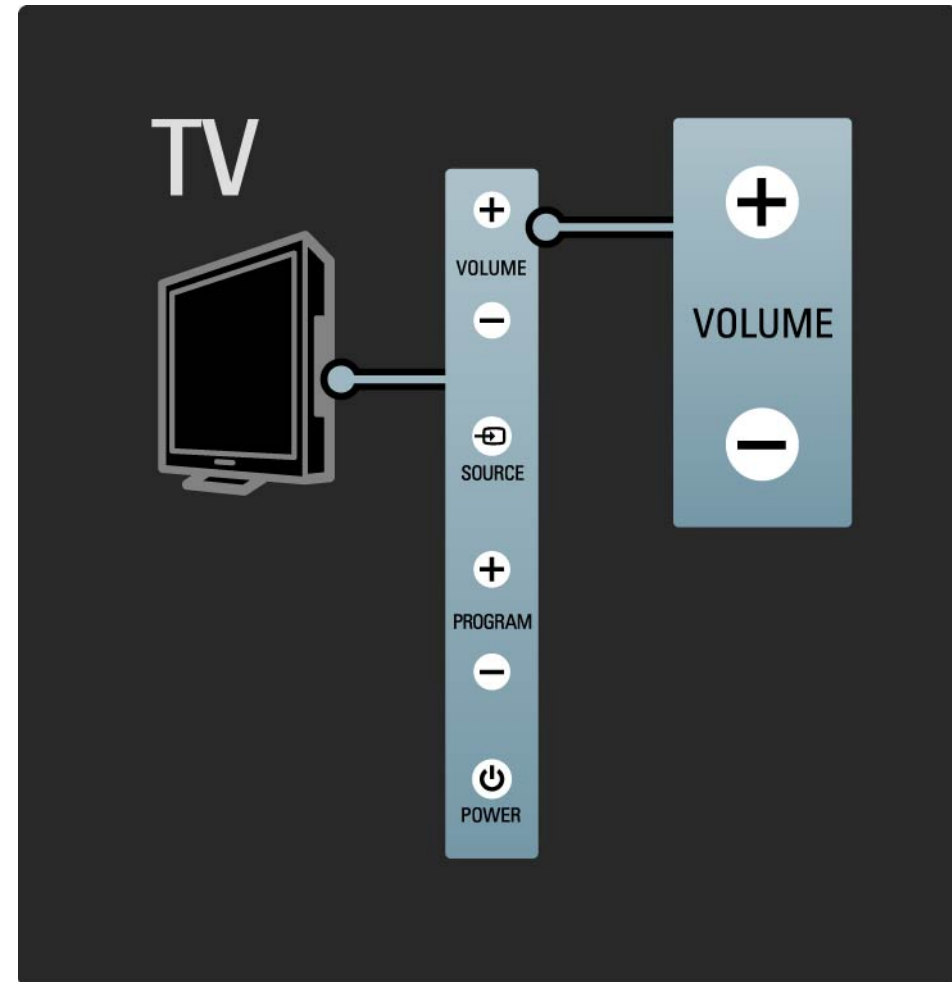

## 1.2.4 Programma P

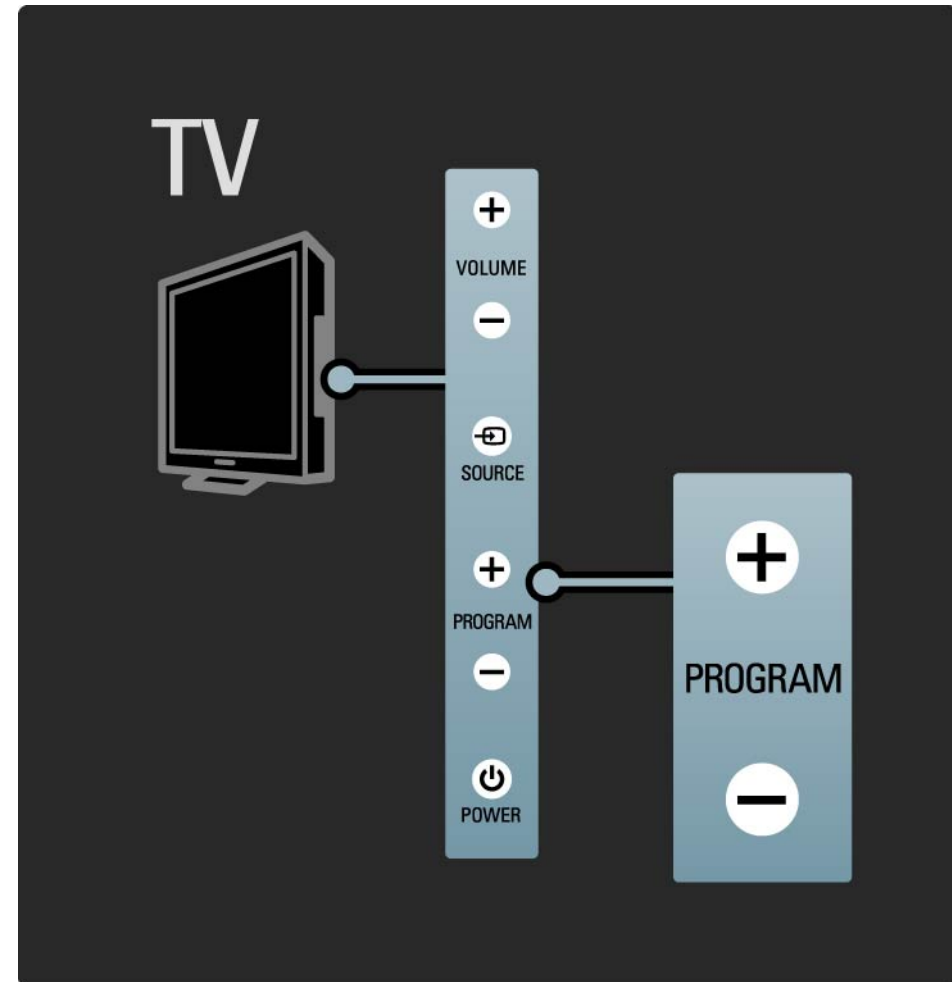

Met de toetsen aan de zijkant van de TV kunnen de belangrijkste functies van de TV worden bediend.

U kunt een ander TV-kanaal kiezen met Program + / - aan de zijkant van de TV.



## 1.2.5 De toets Source

Met de toetsen aan de zijkant van de TV kunnen de belangrijkste functies van de TV worden bediend.

Als u de bronnenlijst wilt openen om een aangesloten apparaat te selecteren, dient u op Source  te drukken. Druk nogmaals op Source  om een aangesloten apparaat in de lijst te selecteren. Na enkele seconden schakelt de TV over naar het geselecteerde apparaat.

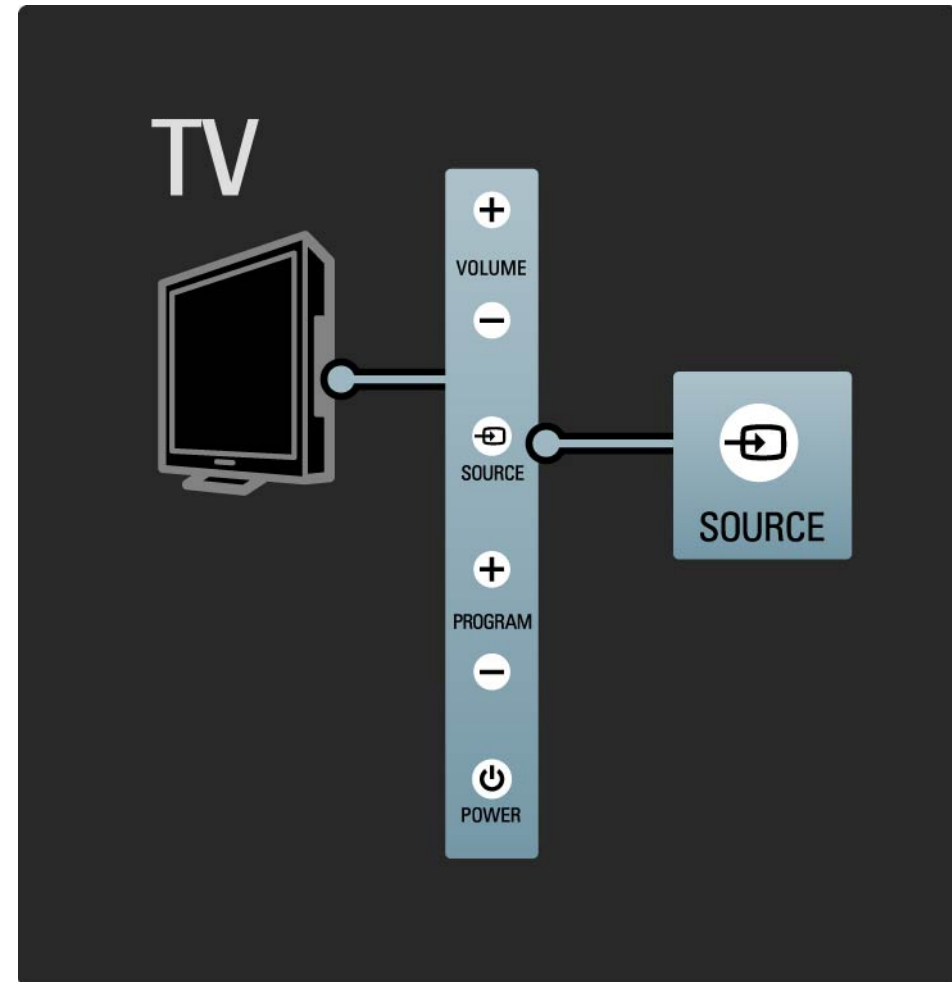



## 1.2.6 IR-sensor

Richt de afstandsbediening altijd op de infraroodsensor voor de afstandsbediening. Deze bevindt zich aan de voorkant van de TV.

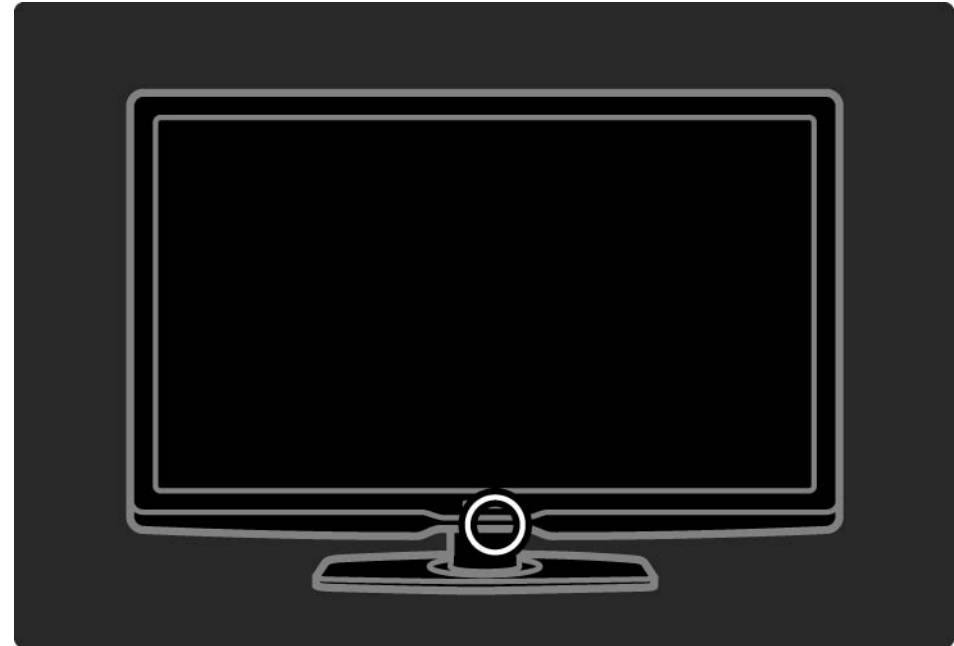

## 1.3.1 VESA-info

Uw TV is voorbereid voor VESA-wandmontage. Er wordt geen VESA-wandsteun meegeleverd. Gebruik de volgende VESA-code als u de steun wilt aanschaffen.

42" / 107cm VESA MIS-F 300, 300, 6

47" / 119cm VESA MIS-F 300, 300, 6

52" / 132cm VESA MIS-F 400, 400, 8

Gebruik alle 4 bevestigingspunten aan de achterzijde van de TV als u de TV aan de wand monteert. Gebruik het formaat schroef dat in de tekening wordt weergegeven.

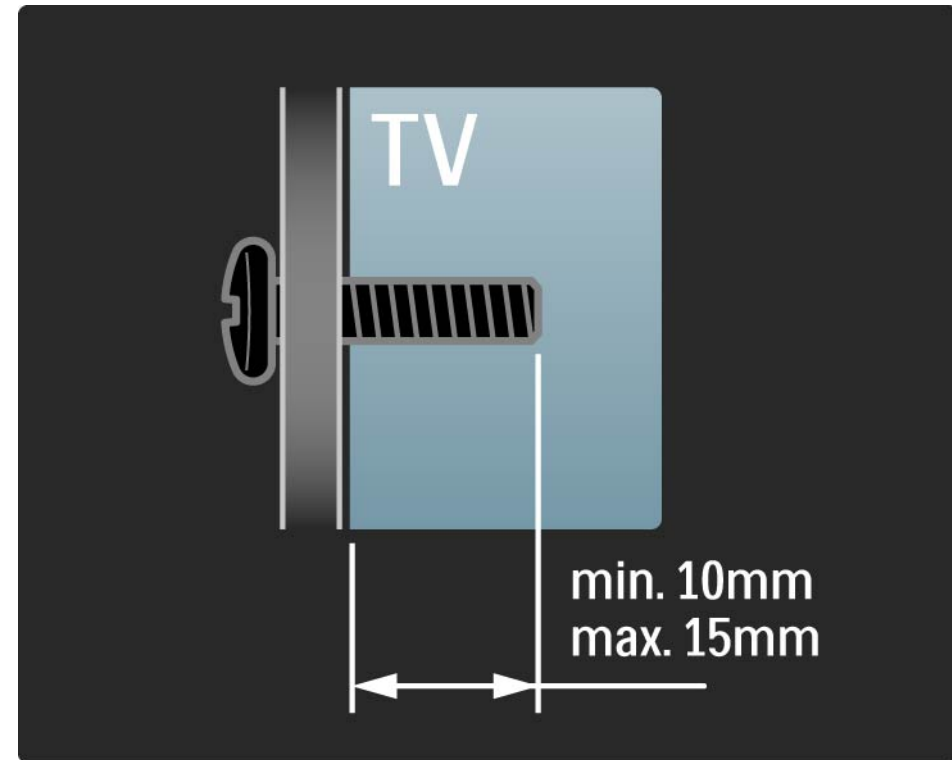

## 1.3.2 De standaard losmaken

Schroef de 4 schroeven van de standaard aan de achterkant van de TV los voordat u de TV uit de standaard tilt.

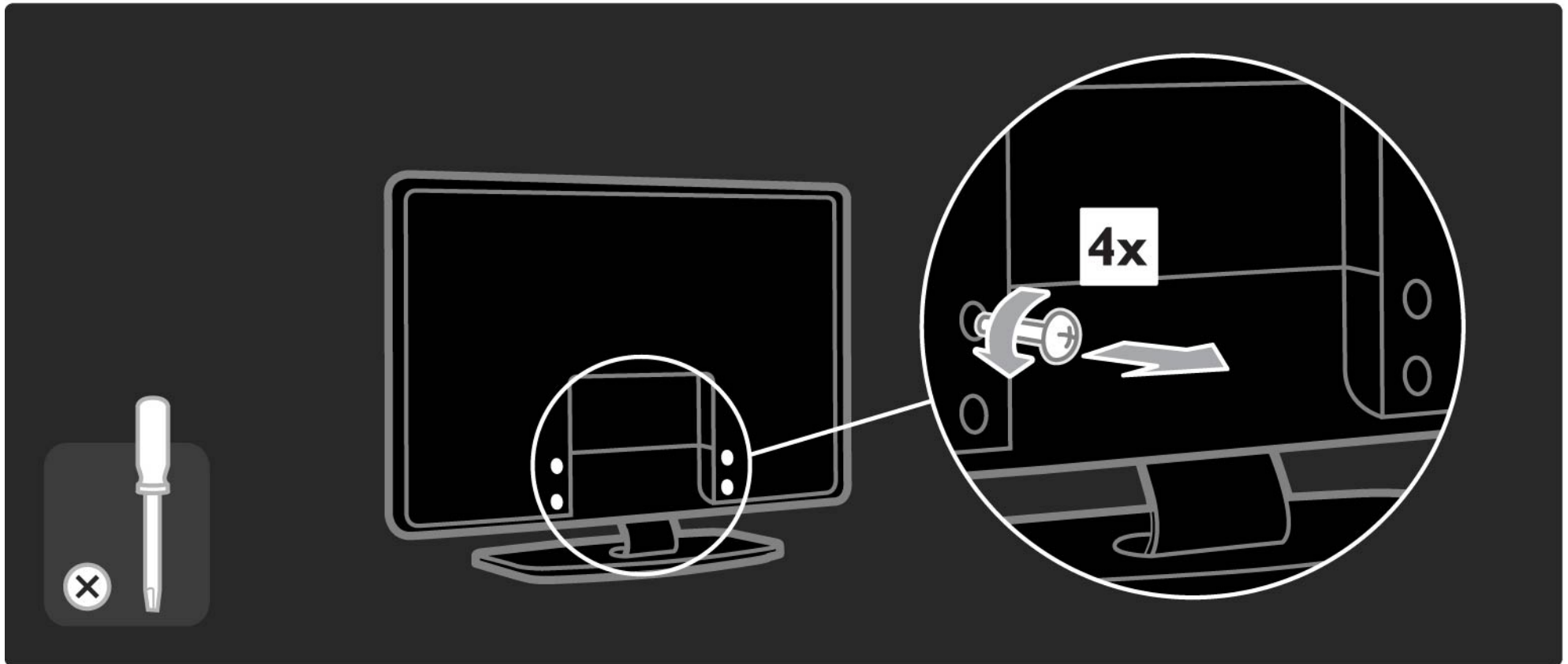

## 1.4.1 Full High Definition LCD-scherm

Deze TV is uitgerust met een Full High Definition-scherm. Een Full HD-scherm van 1920 x 1080p, de hoogst mogelijke resolutie voor HD-bronnen.

Dit scherm geeft een helder, trillingsvrij Progressive Scan-beeld met optimale helderheid en verbluffende kleuren.

Om van HD-TV te kunnen genieten, zijn HD-programma's nodig. Als u niet naar een HD-programma kijkt, is de kwaliteit van het beeld die van normale TV.

Lees Aan de slag > Belangrijk > Genieten van HD-TV

## 1.4.2 Ambilight

Ambilight is de technologie waarbij licht vanaf de achterzijde van de TV op de wand wordt geprojecteerd. Bij deze innovatieve technologie wordt de kleur en de helderheid van het licht automatisch afgestemd op het TV-beeld.

Dit levert een ongekende verbetering van de kijkervaring op. Het licht is minder belastend voor de ogen, waardoor u meer ontspannen televisiekijkt.

Lees meer over Ambilight in De TV gebruiken.

## 1.4.3 Ingebouwde DVB-T- en DVB-C-tuner

Naast gewone analoge TV-uitzendingen ontvangt uw TV ook digitale terrestrial-uitzendingen (DVB-T) en in sommige landen ook TV- en radio-uitzendingen via de digitale kabel (DVB-C).

DVB - Digital Video Broadcasting geeft u een beter beeld en een betere geluidskwaliteit.

Bij sommige zenders zijn meerdere talen beschikbaar voor audio (spraak) en/of teletekst.

Controleer of de TV DVB-T of DVB-C in uw land ondersteunt. Zie de sticker 'Digital TV Country Compatibility' aan de achterkant van de TV.

## 1.4.4 Programmagids

De Programmagids is een gids op het scherm met geprogrammeerde TV-programma's. Deze gids is een service van de omroepen of de onlineservice van Net TV. U kunt het programmaoverzicht lezen, een bericht instellen om u eraan te herinneren wanneer een programma begint of programma's selecteren op genre.

Lees Meer over... > Programmagids.

## 1.4.5 Draadloos netwerk

U kunt deze TV gewoon aansluiten op uw draadloze thuisnetwerk. U hebt geen netwerkkabel nodig. Geniet van de foto-, video- en muziekbestanden op uw PC op een groot scherm.

Lees Configuratie > Netwerk.



## 1.4.6 Net TV

U kunt uw TV verbinding laten maken met Net TV.

De startpagina van Net TV biedt films, foto's, muziek, amusement, games en nog veel meer, allemaal geschikt voor uw TV-scherm.

Als u van Net TV wilt kunnen genieten, moet u uw TV op een router met internetverbinding aansluiten.

Lees meer over Net TV in [De TV gebruiken > Net TV](#).

Lees meer over aansluiting op een router in [Configuratie > Netwerk](#).

## 1.4.7 Scenea, USB en PC

### Scenea

Met Scenea kunt u een achtergrondfoto op uw scherm instellen. U kunt iedere foto uit uw collectie kiezen en zo uw eigen schilderij aan de muur hangen.

Lees het hoofdstuk [Meer over ... > Scenea](#).

### USB en PC-netwerkaansluiting

U kunt uw eigen multimedialbestanden (foto's, muziek, video's, enz.) weergeven of afspelen via de USB-aansluiting aan de zijkant van de TV.

Sluit de TV aan op een PC-thuisnetwerk en geniet van de multimedialbestanden die u op uw PC hebt opgeslagen.

## 1.4.8 Universele afstandsbediening

De afstandsbediening voor uw TV is een universele afstandsbediening waarmee u ook andere apparaten kunt bedienen, zoals DVD-spelers en -recorders, digitale ontvangers (STB) of home theatre-systemen (HTS) van Philips en vele andere merken.

Lees meer over de universele afstandsbediening in [De TV gebruiken > Afstandsbediening > De universele afstandsbediening instellen](#).

## 1.5.1 Op het scherm

U leest op dit moment de ingebouwde handleiding.

In deze handleiding vindt u alle informatie die u nodig hebt om deze TV te installeren en te bedienen.

U kunt de handleiding met de gele toets  op de afstandsbediening openen en sluiten.

Sluit de handleiding met de gele toets  voordat u de instructies uitvoert.

Als u de handleiding weer opent, wordt deze geopend op de laatst bekeken pagina.

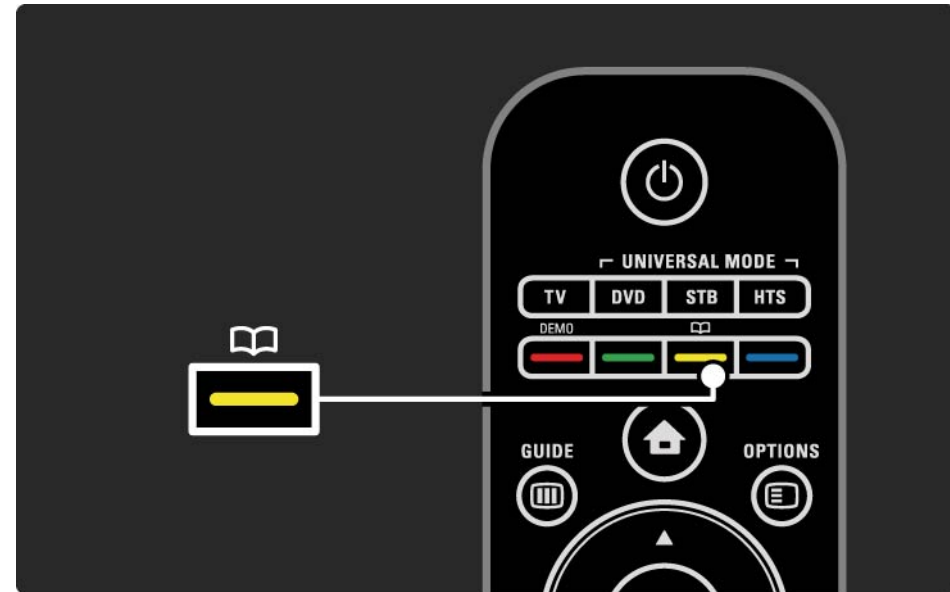

## 1.5.2 Op internet

Een afdrubbare versie van de handleiding is beschikbaar op internet.

Lees de handleiding op [www.philips.com/support](http://www.philips.com/support) of druk deze af.

## 2.1.1 Overzicht van de afstandsbediening

1/6

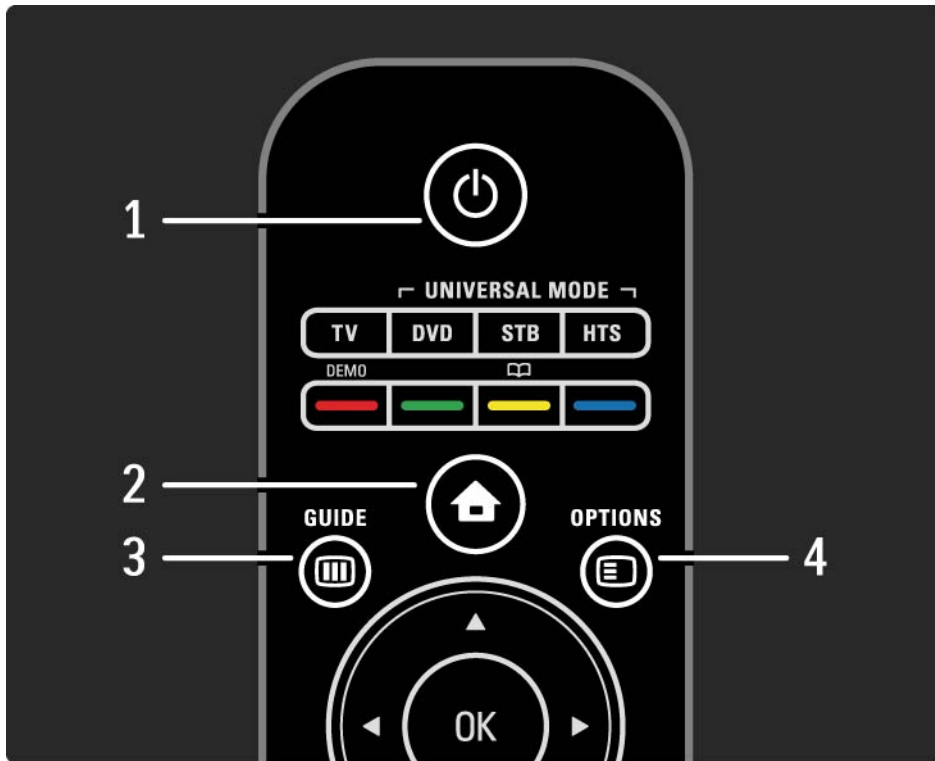

1 Stand-by 

Hiermee schakelt u de TV of de stand-bystand in.

2 Home 

Hiermee schakelt u het hoofdmenu in en uit.

3 Guide 

Hiermee opent en sluit u de Programmagids. Hiermee opent en sluit u de inhoudslijst als u door de multimedia-inhoud bladert.

4 Options 

Hiermee opent u het optiemenu zodat u de beschikbare opties kunt zien.

...

## 2.1.1 Overzicht van de afstandsbediening

2/6

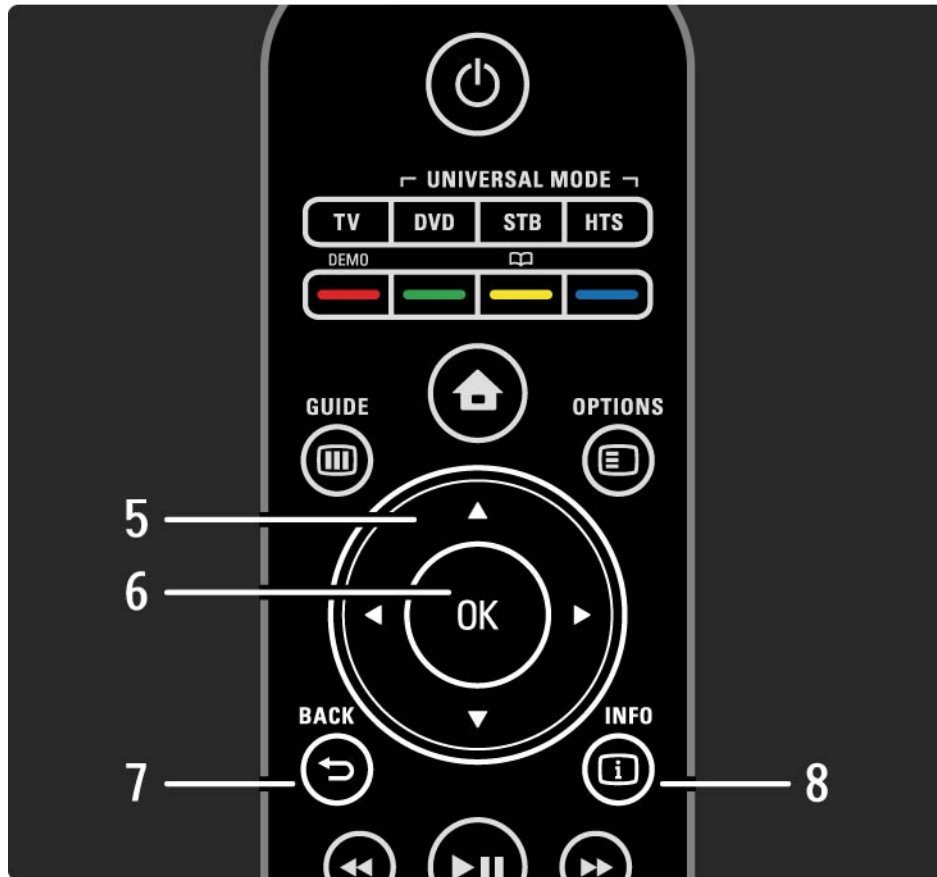

### 5 Navigatietoets

Hiermee bladert u omhoog, omlaag, naar links en naar rechts.

### 6 De toets OK

Hiermee opent of sluit u het zenderoverzicht.

Hiermee activeert u een selectie.

### 7 Back ↶

Hiermee gaat u terug of sluit u een menu zonder instellingen te wijzigen.

Hiermee gaat u terug naar de vorige TV-zender of naar de vorige teletekstpagina.

Hiermee gaat u terug naar de vorige Net TV-pagina.

### 8 Info ⓘ

Hiermee opent of sluit u de zender- of programma-informatie (indien beschikbaar).

...

## 2.1.1 Overzicht van de afstandsbediening

3/6

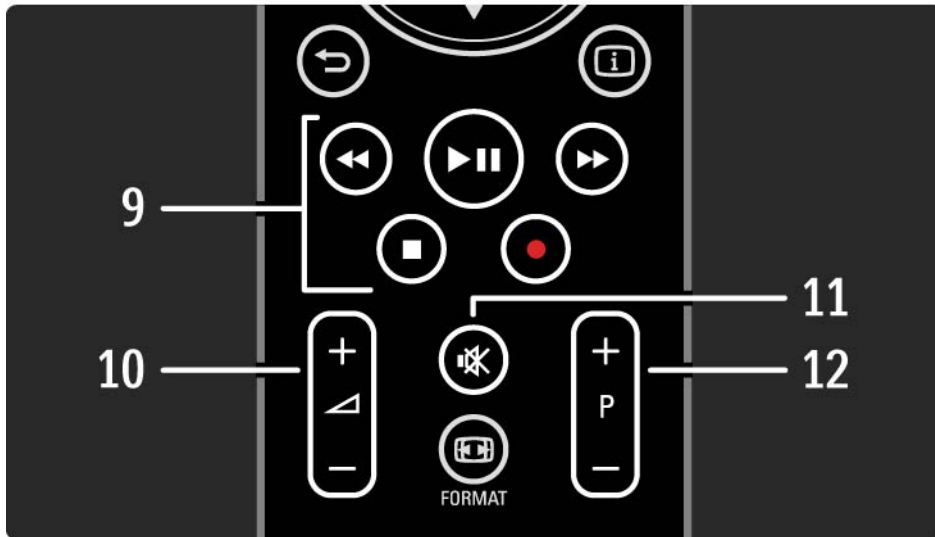

9 Audio-/videotoetsen ◀◀, ▶▶, ▶▶, ■, ●

Hiermee speelt u multimediabestanden af.

Hiermee bedient u een discspeler die via EasyLink HDMI-CEC is aangesloten.

10 Volume ▲

Hiermee past u het volume aan.

11 Dempen 🚫

Hiermee dempt u het geluid of schakelt u het weer in.

12 Zender/programma omhoog/omlaag

Hiermee gaat u naar de vorige of volgende zender in de lijst met zenders.

Hiermee gaat u naar de vorige of volgende teletekstpagina.

...



## 2.1.1 Overzicht van de afstandsbediening

4/6

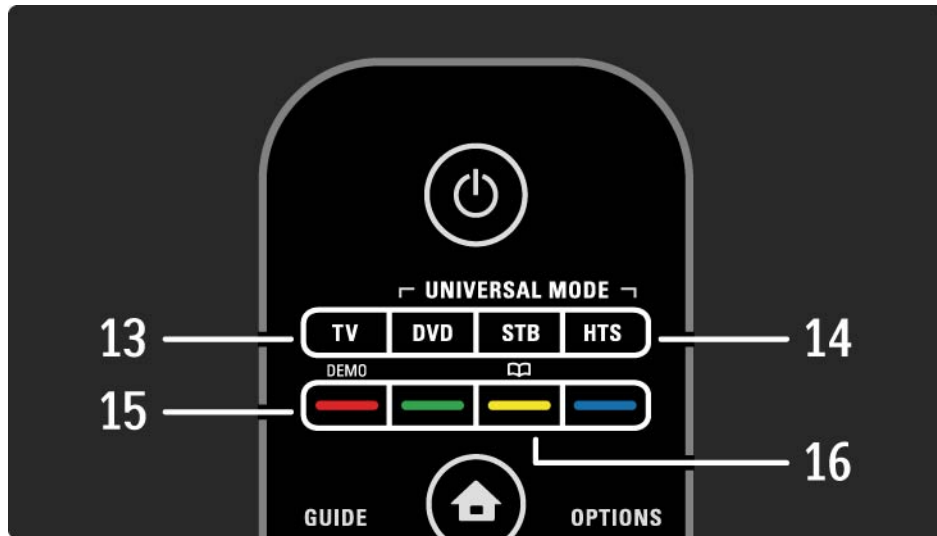

13 De toets TV

Hiermee zet u de afstandsbediening in de TV-modus.

14 DVD-, STB- en HTS-toetsen

Universele toetsen op de afstandsbediening.

15 Kleurtoetsen

Hiermee kunt u teletekstpagina's eenvoudig selecteren.

Hiermee opent en sluit u het menu Demo (rode toets).

16 Handleiding  (gele toets)

Hiermee opent en sluit u de handleiding.

...

## 2.1.1 Overzicht van de afstandsbediening

5/6



17 Format 

Hiermee selecteert u een beeldformaat.

18 Net TV

Hiermee opent en sluit u de Net TV-startpagina.

19 Teletext

Hiermee schakelt u teletekst in of uit.

20 Disc menu

Hiermee geeft u het discmenu van een via een HDMI-kabel aangesloten discspeler weer, waarbij EasyLink is ingeschakeld.

...

## 2.1.1 Overzicht van de afstandsbediening

6/6

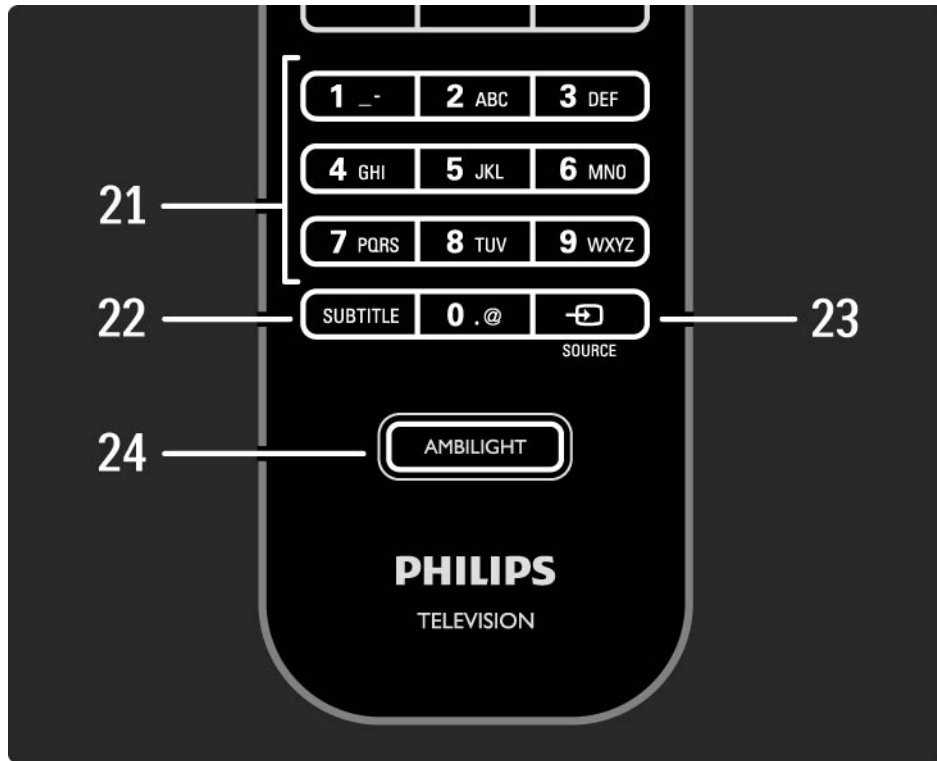

### 21 De cijfertoetsen

Hiermee selecteert u een TV-zender en kunt u cijfers invoeren.

### 22 Subtitle

Hiermee opent u het menu voor het in- en uitschakelen van de ondertiteling.

### 23 Source

Hiermee selecteert u een verbonden apparaat uit de lijst met bronnen.

### 24 Ambilight

Hiermee schakelt u Ambilight in of uit.

## 2.1.2 Universele afstandsbediening

1/4

U kunt met uw afstandsbediening voor de TV andere apparaten bedienen zoals een DVD-speler of een home theatre-systeem van Philips of andere merken.

Als u een ander apparaat met de afstandsbediening wilt bedienen, moet u een van de Universal mode-toetsen voor dat specifieke apparaat instellen.

Na het instellen wordt de afstandsbediening ingesteld op de bediening van het desbetreffende apparaat. Het TV-scherm wordt echter niet naar dat apparaat geschakeld.

...

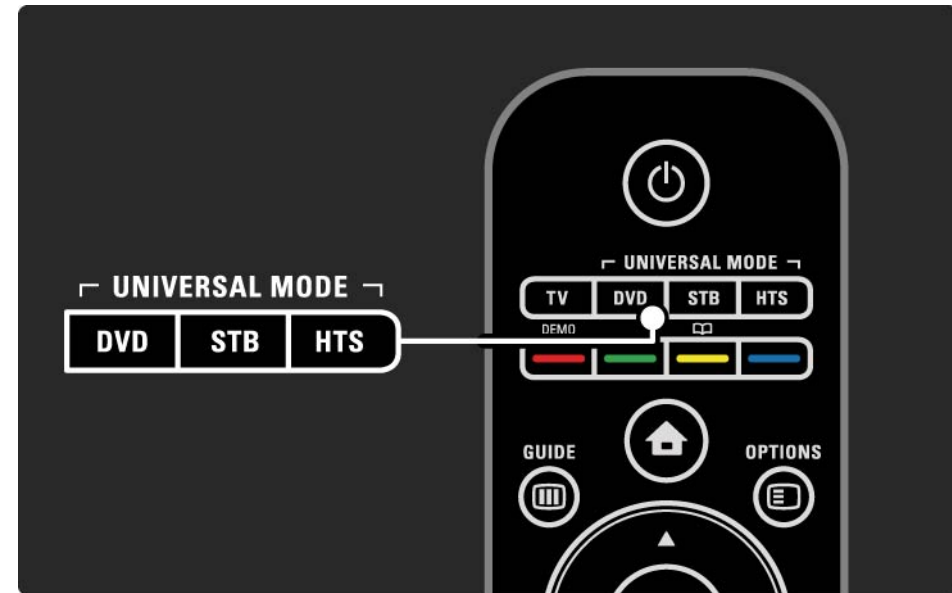

## 2.1.2 Universele afstandsbediening

2/4

### DVD-, STB- of HTS-toets

Met de toets DVD kunt u een DVD- of Blu-ray Disc-speler bedienen, met de toets STB bedient u een set-top box of een digitale kabelontvanger en met de toets HTS kunt u een home theatre-systeem bedienen.

Zolang de toets knippert, kunt u het apparaat bedienen met de relevante toetsen op de afstandsbediening.

Druk op TV om naar de normale TV-bediening terug te gaan.

Als u langer dan 30 seconden geen toets indrukt, keert de afstandsbediening terug naar de normale TV-modus.

### Instellen voor een specifiek apparaat

Druk op  > Configuratie > Installatie > Universele afstandsbediening om het instellen van de Universal mode-toetsen te starten in het hoofdmenu en druk op OK.

Volg de instructies op het scherm.

De TV zoekt naar een passende RC-code voor uw apparaat. Zodra de RC-code is gevonden, kunt u proberen of de toetsen op de afstandsbediening de juiste werking hebben. Als niet alle toetsen werken, gaat u verder met zoeken.

In sommige gevallen zijn er geen geschikte RC-codes beschikbaar voor bepaalde apparaten.

...

## 2.1.2 Universele afstandsbediening

3/4

### Handmatig instellen

U kunt de Universal mode-toetsen ook instellen door handmatig een RC-code in te voeren. U vindt de juiste RC-code in de lijst met universele RC-codes in deze handleiding. Zoek in de lijst naar het desbetreffende apparaattype en merk. Voor sommige merken zijn meerdere RC-codes beschikbaar. Test bij een handmatige instelling alle relevante toetsen voor de bediening van het apparaat. Als het apparaat niet reageert of niet goed werkt en als er meer dan 1 code beschikbaar is, kunt u de handmatige instelling opnieuw uitvoeren met een andere RC-code.

### Handmatig een RC-code invoeren

1 Druk op de Universal mode-toets die u wilt instellen (DVD, STB of HTS) en druk deze toets gedurende 4 seconden tegelijk in met de toets OK. De 4 toetsen branden gedurende 1 seconde; de toets die u instelt, blijft branden.

2 Voer de viercijferige RC-code in die u in de lijst hebt gevonden.

3 De 4 toetsen knipperen 3 keer als de code wordt geaccepteerd. Als u een code hebt ingevoerd die niet bestaat, knipperen alle toetsen gedurende 2 seconden. U kunt nogmaals een code invoeren.

4 Als de code wordt geaccepteerd, is de Universal mode-toets ingesteld.

...

## 2.1.2 Universele afstandsbediening

4/4

### Waarschuwing

De codes van de universele afstandsbediening kunnen verloren gaan als de afstandsbediening langer dan 5 minuten zonder batterijstroom komt te zitten. Zorg er verder voor dat u tijdens het vervangen van de batterijen niet per ongeluk een van de toetsen van de afstandsbediening indrukt.

Gooi de batterijen weg volgens de geldende richtlijnen. Lees het hoofdstuk Aan de slag > Belangrijk > Einde van de levensduur.

## 2.1.3 Lijst met universele RC-codes

1/26

De RC-codes in de volgende lijst kunt u handmatig instellen. Lees De TV gebruiken > Afstandsbediening > De universele afstandsbediening instellen, Handmatig instellen.

Zoek eerst de RC-code voor uw DVD- of Blu-ray Disc-speler op in de lijst met DVD-codes om de toets DVD in te stellen.

Raadpleeg de lijsten voor digitale ontvangers of satellietontvangers om de toets STB in te stellen. Raadpleeg de lijst met home theatre-systemen om de toets HTS in te stellen.

Noteer de codes voor uw merk en apparaat, sluit de handleiding en test de nieuwe codes een voor een totdat de installatie is gelukt.

### DVD-codes

DVD-speler, DVD-recorder, HDD van DVD-recorder, Blu-ray Disc-speler.

Philips - 0000, 0001, 0002, 0003, 0004, 0005, 0006, 0007, 0008, 0009, 0010, 0012, 0064, 0065, 0066, 0067, 0094, 0098, 0103, 0122, 0131, 0132, 0140, 0143, 0144, 0170, 0174, 0175, 0177, 0180, 0190, 0206, 0240, 0255, 0264, 0287, 0293, 0295, 0296, 0302, 0309, 0316, 0317, 0318, 0325, 0327, 0333, 0334

Philips Magnavox - 0094

4Kus - 0287

Acoustic Solutions - 0011

AEG - 0135



## 2.1.3 Lijst met universele RC-codes

2/26

Airis - 0290	BBK - 0290	Coby - 0284
Aiwa - 0113, 0163, 0312, 0343	Bellagio - 0114	Conia - 0265
Akai - 0097	Best Buy - 0277	Continental Edison - 0114
Akura - 0281	Boghe - 0289	Crown - 0135, 0145
Alba - 0112, 0121, 0124, 0127, 0138	BOSE - 0352, 0353, 0357, 0358, 0359, 0360, 0361, 0362	Crypto - 0280
Alize - 0285	Bosston - 0271	C-Tech - 0142
Amitech - 0135	Brainwave - 0135	CVG - 0135
AMOi - 0225	Brandt - 0047, 0145, 0264	CyberHome - 0061, 0062, 0063
AMW - 0114, 0354	Britannia - 0268	Daenyx - 0114
Andersson - 0355	Bush - 0121, 0127, 0134, 0169, 0176, 0265, 0267, 0275, 0279, 0288	Daewoo - 0092, 0114, 0135, 0186, 0193, 0195, 0348
Apex - 0107	Cambridge Audio - 0270	Dalton - 0283
Asono - 0290	CGV - 0135, 0270	Dansai - 0135, 0269
ATACOM - 0290	Cinetec - 0114	Daytek - 0114, 0133, 0366
Avious - 0288	CineVision - 0278	Dayton - 0114
Awa - 0114	Classic - 0104	DEC - 0275
Bang and Olufsen - 0291	Clatronic - 0275, 0288, 0365	Decca - 0135
Basic Line - 0356		Denon - 0118, 0205, 0209, 0214
CAT - 0272, 0273		Denon - 0118, 0205, 0209, 0214
Celestron - 0363		
Centrex - 0158		
Centrum - 0273, 0364		
Baze - 0288		

## 2.1.3 Lijst met universele RC-codes

3/26

Denver - 0124, 0203, 0275, 0281, 0284	Enzer - 0266	GVG - 0135
Denzel - 0266	Euroline - 0370	H and B - 0275, 0276
Desay - 0274	Finlux - 0135, 0270, 0288, 0371	Haaz - 0142, 0270
Diamond - 0142, 0270	Fintec - 0135, 0372	Harman/Kardon - 0350
Digitor - 0282Digix Media - 0367	Fisher - 0102	HiMAX - 0277
DK Digital - 0134, 0300	Futronic - 0373	Hitachi - 0022, 0095, 0106, 0121, 0172, 0188, 0202, 0218, 0266, 0277, 0311
Dmtech - 0091, 0368	Gericom - 0158	Hoehner - 0290
Dual - 0266, 0369	Giec - 0289	Home Tech Industries - 0290
DVX - 0142	Global Solutions - 0142	Humax - 0221
Easy Home - 0277	Global Sphere - 0142	Hyundai - 0224, 0286, 0374
Eclipse - 0270	Go Video - 0095	Infotech - 0375
E-Dem - 0290	GoldStar - 0033	Innovation - 0099, 0100, 0106
Electrohome - 0135	Goodmans - 0085, 0112, 0121, 0127, 0158, 0171, 0200, 0216, 0239, 0246, 0275, 0279, 0289	Jamo - 0376
Elin - 0135	Graetz - 0266	JBL - 0377
Elta - 0093, 0135, 0152, 0285	Grundig - 0098, 0158, 0162, 0173	Jeutech - 0271
Eltax - 0297, 0366	Grunkel - 0135, 0286	
Emerson - 0101		

## 2.1.3 Lijst met universele RC-codes

4/26

JVC - 0054, 0055, 0056, 0057, 0058,  
0059, 0060, 0079, 0080, 0081, 0082,  
0141, 0153, 0157, 0161, 0164, 0165,  
0166, 0167, 0247, 0248, 0249, 0250,  
0251, 0252, 0253, 0254, 0264, 0301,  
0337

Kansai - 0284

KEF - 0378

Kennex - 0135

Kenwood - 0159, 0220, 0308, 0379

KeyPlug - 0135

Kihiro - 0135

Kingavon - 0275

Kiss - 0266, 0276

Koda - 0275

KXD - 0277

Lawson - 0142

Lecson - 0269

Lenco - 0135, 0275, 0288

Lenoxx - 0380

LG - 0031, 0032, 0033, 0071, 0101,  
0117, 0137, 0204, 0229, 0234, 0258,  
0313, 0329, 0330, 0331, 0336

Life - 0099, 0100

Lifetec - 0099, 0100, 0106

Limit - 0142

Linn - 0381

Liteon - 0287

Loewe - 0098, 0175, 0213, 0382

LogicLab - 0142

Lumatron - 0383

Luxor - 0158

Magnavox - 0264, 0275, 0293

Magnex - 0288

Magnum - 0106

Majestic - 0284

Marantz - 0009, 0103, 0211, 0212

Marquant - 0135

Matsui - 0145, 0235

MBO - 0110

Mecotek - 0135

Mediencom - 0268

Medion - 0099, 0100, 0106, 0279,  
0384

Metz - 0096

MiCO - 0270, 0289, 0385

Micromaxx - 0099, 0100, 0106

Micromedia - 0264

Micromega - 0009

Microstar - 0099, 0100, 0106

Minoka - 0135

Minowa - 0288

Mirror - 0279

Mivoc - 0386

Mizuda - 0275, 0277

## 2.1.3 Lijst met universele RC-codes

5/26

Monyka - 0266

Mustek - 0104, 0112, 0304

Mx Onda - 0270

Mystral - 0286

NAD - 0109, 0387

Naiko - 0135, 0158

Nakamichi - 0111, 0388

Neufunk - 0266

Nevir - 0135

Next Base - 0226

NU-TEC - 0265

Omni - 0268

Onkyo - 0215, 0264, 0293

Oopla - 0287

Optim - 0269

Optimus - 0294

Orava - 0275

Orbit - 0114

Orion - 0176

Oritron - 0100

P and B - 0275

Pacific - 0142

Palladium - 0389

Palsonic - 0267

Panasonic - 0026, 0027, 0028, 0029,  
0030, 0118, 0120, 0125, 0126, 0128,  
0129, 0130, 0189, 0201, 0241, 0243,  
0244, 0245, 0259, 0260, 0261, 0298,  
0303, 0319, 0320, 0321, 0322, 0323,  
0326, 0335, 0342, 0344

peeKTON - 0290, 0390

Pensonic - 0227

Phonotrend - 0288

Pioneer - 0034, 0035, 0036, 0037,  
0038, 0039, 0040, 0072, 0073, 0074,  
0075, 0096, 0115, 0119, 0154, 0155,  
0156, 0191, 0192, 0196, 0197, 0198,  
0236, 0294, 0314, 0332

Pointer - 0135

Polaroid - 0222

Portland - 0135

Powerpoint - 0114

Proline - 0158

Promax - 0223

Prosonic - 0135, 0284

Provision - 0275

Raite - 0266

REC - 0267, 0268

RedStar - 0135, 0281, 0284, 0391

Reoc - 0142

## 2.1.3 Lijst met universele RC-codes

6/26

Revoy - 0276

Rimax - 0285

Roadstar - 0121, 0267, 0275

Ronin - 0114

Rowa - 0158, 0265

Rowsonic - 0273

Saba - 0047, 0145

Sabaki - 0142

Saivod - 0135

Sampo - 0105

Samsung - 0022, 0023, 0024, 0025,  
0076, 0077, 0078, 0095, 0123, 0136,  
0151, 0184, 0194, 0207, 0217, 0307,  
0340, 0341, 0349

Sansui - 0135, 0142, 0270, 0392

Sanyo - 0147, 0150, 0181, 0185, 0306

ScanMagic - 0112

Scientific Labs - 0142

Scott - 0124, 0283

Seeltech - 0290

SEG - 0090, 0114, 0121, 0142, 0179,  
0266

Sharp - 0099, 0109, 0149, 0168, 0178,  
0199, 0210, 0230, 0231, 0256, 0257,  
0262

Sherwood - 0108

Sigmatek - 0277, 0290

Silva - 0281

Singer - 0142, 0270

Skymaster - 0104, 0142

Skyworth - 0281

Slim Art - 0135

SM Electronic - 0142

Sontech - 0286

Sony - 0013, 0014, 0015, 0016, 0017,  
0018, 0019, 0020, 0021, 0068, 0069,  
0070, 0113, 0116, 0139, 0146, 0148,  
0183, 0232, 0242, 0299, 0305, 0310,  
0324, 0328, 0346

Soundmaster - 0142

Soundmax - 0142

Spectra - 0114

Standard - 0142

Star Cluster - 0142

Starmedia - 0275, 0290

Sunkai - 0135

Supervision - 0142

Synn - 0142

T.D.E. Systems - 0286

T+A - 0393

Tatung - 0135

## 2.1.3 Lijst met universele RC-codes

7/26

TCM - 0023, 0099, 0100, 0106, 0292, 0397

Teac - 0096, 0142, 0208, 0265, 0394

Tec - 0281

Technics - 0118

Technika - 0135, 0288

Telefunken - 0273

Tensai - 0135

Tevion - 0099, 0100, 0106, 0142, 0283

Thomson - 0046, 0047, 0048, 0049, 0050, 0051, 0052, 0053, 0083, 0084, 0233, 0263, 0339, 0347

Tokai - 0266, 0281

Top Suxess - 0290

Toshiba - 0012, 0041, 0042, 0043, 0044, 0045, 0086, 0087, 0088, 0089, 0094, 0182, 0187, 0219, 0237, 0238, 0264, 0293, 0345

TRANS-continents - 0114, 0288

Transonic - 0288

Trio - 0135

TruVision - 0277

TSM - 0290

Umax - 0285

Union - 0351

United - 0288

Universum - 0395

Viewmaster - 0290

Vtrek - 0280

Waitec - 0290

Welltech - 0289

Wharfedale - 0142, 0270

Wintel - 0271

Woxter - 0285, 0290

Xbox - 0048

Xenon - 0228

Xlogic - 0135, 0142

XMS - 0135, 0267

Xoro - 0289, 0396

Yakumo - 0158

Yamada - 0114, 0158, 0285, 0287

Yamaha - 0009, 0118, 0120, 0315, 0338

Yamakawa - 0114, 0266

Yukai - 0112, 0160

Zenith - 0101, 0264, 0293

## 2.1.3 Lijst met universele RC-codes

8/26

STB

Digitale ontvanger

STB-codes

Philips - 0432, 0436, 0437, 0439, 0506

ABC - 0448

ADB - 0461, 0462

Alcatel - 0463, 0540

Allegro - 0464

Amstrad - 0431, 0449

Andover - 0452

Arcon - 0431

Atlanta - 0465

Auna - 0466

Axis - 0431

BBT - 0467

Belgacom TV - 0468

Bell Atlantic - 0453

Birmingham Cable Communications  
- 0451

British Telecom - 0448

BT Cable - 0448

Cabletime - 0538

Clyde - 0454

Clyde Cablevision - 0443

Comcrypt 0442, 0469

Connect TV - 0470

Coship - 0471

Cryptovision - 0444, 0472

Daehan - 0473

Decsat - 0474

Digi1 - 0475

Eastern - 0476

Electricord - 0477

Electus - 0455

Fastweb - 0478

Fidelity - 0431

Filmnet - 0442

Filmnet Cablecrypt - 0445, 0539

Filmnet Comcrypt - 0445

Finlux - 0434

Foxtel - 0449

France Telecom - 0437, 0439, 0479

Freebox - 0450, 0480

GC Electronics - 0481

GE - 0482

GEC - 0443, 0454

General Instrument - 0433, 0448,  
0483

Golden Channel - 0461

Gooding - 0432

Grundig - 0431, 0432

Hirschmann - 0434

## 2.1.3 Lijst met universele RC-codes

9/26

Hitachi - 0484

HomeChoice - 0441, 0485

Humax - 0486, 0487

HyperVision - 0435

ITT Nokia - 0434

Jerrold - 0433, 0448, 0536

Jiuzhou - 0488

JVC - 0432

Kabel Deutschland - 0489, 0490

Kansalaisboksi - 0491

LG Alps - 0492

Macab - 0439

Maestro - 0493

Magnavox - 0494

Maspro - 0432

Matav - 0462

Matsui - 0432

Maxdome - 0489

Medion - 0495

Minerva - 0432

Mnet - 0442, 0539

Mood - 0496

Motorola - 0497

Movie Time - 0447

Mr Zapp - 0439

Multichoice - 0442

NEC - 0498

Neuf Telecom - 0533

Nokia - 0434, 0499

Noos - 0439

Northcoast - 0500

Novaplex - 0501

Now - 0502

NTL - 0456

Omniview - 0503

Ono - 0457, 0504

Orange - 0534

Pace - 0535

Pacific - 0505

Palladium - 0432

Pioneer - 0431

Prelude - 0507

Protelcon - 0508

PVP Stereo Visual Matrix - 0536

Regency - 0509

Sagem - 0439

Samsung - 0440, 0502

SAT - 0431

Satbox - 0458

Satel - 0459

Scientific Atlanta - 0446

Seam - 0510

Sharp - 0511

SingTel - 0512



## 2.1.3 Lijst met universele RC-codes

10/26

SkyCable - 0513

Skyworth - 0514

Starcom - 0448

Stargate - 0515

Stellar One - 0516

TaeKwang - 0517

Tandy - 0518

Tatung - 0519

Teknika - 0520

Tele+1 - 0442, 0445, 0539

Telefonica - 0460

Telegent - 0521

Telenet - 0522

Telepiu - 0442, 0539

Thomson - 0438

Timeless - 0476

Tiscali - 0523

Tocom - 0524

Torx - 0448

Tudi - 0435

Uniden - 0525

United Cable - 0536

Universal - 0526

Universum - 0432, 0434

Videoway - 0537

VideoWorks - 0527

Vidtech - 0528

Viewstar - 0529

Vision - 0530

Visionetics - 0531

Visiopass - 0434, 0437, 0439

Wittenberg - 0431

Zenith - 0532

STB

Satellietontvanger

STB-codes

Philips - 0000, 0001, 0002, 0008, 0020, 0054, 0065, 0069, 0070, 0072, 0075, 0077, 0111, 0119, 0136, 0140, 0144, 0155, 0156, 0159, 0163, 0165, 0388, 0390, 0391, 0392, 0396, 0410, 0412, 0420, 0422, 0423, 0427

AB Sat - 0163, 0164, 0173, 0425

Action - 0187

ADB - 0175, 0188

Aegir - 0189

AGS - 0163

Akai - 0054, 0391

Akura - 0190

## 2.1.3 Lijst met universele RC-codes

11/26

Alba - 0015, 0019, 0020, 0021, 0023,  
0044, 0067, 0164, 0234, 0412

Aldes - 0021, 0023, 0024, 0234, 0395

Allantide - 0191

Allegro - 0192

Allsat - 0040, 0054, 0193, 0384, 0390,  
0391

Allsonic - 0010, 0023, 0028, 0395,  
0402

Alltech - 0164, 0414

Alpha - 0391

Altai - 0403

Amino - 0194

Amitronica - 0164

Ampere - 0153, 0403

Amstrad - 0026, 0055, 0074, 0108,  
0153, 0158, 0164, 0169, 0195, 0394,  
0399, 0403, 0415, 0417, 0421, 0426

Amway - 0196

Anglo - 0164

Ankaro - 0010, 0023, 0028, 0164,  
0197, 0392, 0395, 0402

AntSat - 0198

Anttron - 0019, 0023, 0390, 0412

AnySat - 0199

Apollo - 0019

Arcon - 0027, 0041, 0153, 0419

Arion - 0200

Ariza - 0201

Armstrong - 0026, 0391

Arrox - 0202

ASA - 0404

Asat - 0054, 0391

ASCI - 0203

ASLF - 0164

AST - 0031, 0204, 0397

Astacom - 0163, 0420

Aston - 0022, 0205

Astra - 0026, 0029, 0030, 0050, 0161,  
0164, 0206, 0387, 0400, 0407

Astratec - 0207

Astro - 0010, 0023, 0024, 0028, 0033,  
0155, 0156, 0158, 0161, 0208, 0388,  
0402, 0412

Atlanta - 0209

AudioTon - 0023, 0040, 0412

Aurora - 0168, 0210

Austar - 0071, 0168, 0211

Avalon - 0403

Axiel - 0163

## 2.1.3 Lijst met universele RC-codes

12/26

Axil - 0212

Axis - 0010, 0028, 0030, 0036, 0401,  
0402, 0407

B and K - 0213

Barcom - 0027

BeauSAT - 0212

BEC - 0214

Beko - 0215

Belgacom TV - 0216

Belson - 0217

Benjamin - 0218

Best - 0010, 0027, 0028, 0402

Best Buy - 0219

Big Brother - 0191

Blackbird - 0220

Blaupunkt - 0033, 0155, 0388

Blue Sky - 0164, 0169

Boca - 0026, 0050, 0153, 0164, 0221,  
0378, 0410, 0416

Boom - 0222

BOSE - 0223

Boston - 0153, 0163, 0224

Brain Wave - 0035, 0398, 0419

Brandt - 0056

Broadcast - 0034, 0400

Broco - 0164, 0407

BSkyB - 0074, 0084, 0426

BT - 0066, 0163

BT Satellite - 0420

Bubu Sat - 0164

Bush - 0020, 0044, 0090, 0234, 0384,  
0390

BVV - 0419

Cable Innovations - 0225

Cambridge - 0158, 0226, 0416

Camundosat - 0227

Canal Digital - 0176, 0180, 0181

Canal Satellite - 0005, 0156, 0396,  
0427

Canal+ - 0156, 0228

CCI - 0229

cello - 0230

CellularVision - 0231

Century - 0232

CGV - 0233

Channel Master - 0021, 0234

Chaparral - 0052, 0235

CHEROKEE - 0163, 0173

Chesley - 0212

Chess - 0154, 0160, 0164, 0221

Chili - 0236

Churchill - 0237

Citizen - 0238

## 2.1.3 Lijst met universele RC-codes

13/26

CityCom - 0020, 0037, 0071, 0152,  
0161, 0165, 0423

Clatronic - 0035, 0398

Clemens Kamphus - 0046

CNT - 0024

Colombia - 0153

Columbia - 0153

COLUMBUS - 0043

Comag - 0153, 0221, 0239

Commander - 0392

Commlink - 0023, 0395

Comtec - 0036, 0395, 0401

Condor - 0010, 0028, 0161, 0240, 0402

Connexions - 0010, 0032, 0402, 0403

Conrad - 0010, 0152, 0153, 0158,  
0161, 0402, 0409, 0410

Conrad Electronic - 0161, 0164

Contec - 0036, 0037, 0401, 0410

Continental Edison - 0241

Cosat - 0040

Coship - 0212

Crown - 0026, 0242

CyberHome - 0243

Cybermaxx - 0062

Cyrus - 0174

Daeryung - 0032

Daewoo - 0066, 0164, 0244

Dansat - 0384, 0390

D-Box - 0245, 0429

DDC - 0021, 0234

Decca - 0038

Delega - 0021

Demo - 0246

Dew - 0036, 0401

DGStation - 0086

Diamond - 0039

Digenius - 0247

Digitality - 0161, 0248

Digiline - 0249

DigiO2 - 0250

Digipro - 0170

DigiQuest - 0251

DigitAll World - 0252

Digiturk - 0253

Dilog - 0254

DiPro - 0212

Discoverer - 0154, 0160

Discovery - 0163

Diseqc - 0163

Diskxpress - 0027

Distratel - 0169

Distrisat - 0391

Ditristrad - 0040

## 2.1.3 Lijst met universele RC-codes

14/26

DNR - 0419	Elta - 0010, 0019, 0028, 0040, 0054, 0261, 0391, 0402	Eurosky - 0010, 0026, 0028, 0152, 0153, 0158, 0161, 0402
DNT - 0032, 0054, 0391, 0403	Emanon - 0019	Eurospace - 0042
Dong Woo - 0049	Emme Esse - 0010, 0028, 0046, 0162, 0402, 0428	Eurostar - 0026, 0152, 0161, 0162, 0165, 0430
Drake - 0041, 0255	Engel - 0164, 0262	Euskaltel - 0267
DStv - 0168, 0256	Ep Sat - 0020	Eutelsat - 0164
Dual - 0257	Erastar - 0263	Eutra - 0414
Dune - 0010, 0402	EURIEULT - 0013, 0108, 0169	Exator - 0019, 0023, 0412
Dynasat - 0162	Euro1 - 0264	Fast - 0268
DynaStar - 0258	Eurocrypt - 0387	Fenner - 0010, 0154, 0160, 0164
Echostar - 0032, 0164, 0173, 0403, 0427, 0428	Eurodec - 0060, 0265	Ferguson - 0020, 0060, 0114, 0384, 0390
EIF - 0259	Europa - 0158, 0161, 0391, 0392, 0410	Fidelity - 0158, 0394, 0415
Einhell - 0019, 0023, 0026, 0153, 0158, 0164, 0394, 0395	European - 0064	Finepass - 0269
Elap - 0163, 0164	Europhon - 0153, 0161	Finlandia - 0020, 0387
Electron - 0260	Europlus - 0266	Finlux - 0020, 0387, 0405, 0409
Elekta - 0024	Eurosat - 0026	FinnSat - 0036, 0060, 0270
Elsat - 0164, 0417		

## 2.1.3 Lijst met universele RC-codes

15/26

Flair Mate - 0164	Galaxis - 0010, 0023, 0028, 0030, 0036, 0040, 0044, 0059, 0071, 0127, 0152, 0168, 0395, 0401, 0402, 0407	Granada - 0387
Fortec Star - 0198		Grandin - 0013, 0385
Foxtel - 0071, 0168, 0172	Galaxisat - 0397	Grothusen - 0019, 0045
Fracarro - 0271, 0428	Gardiner - 0165	Grundig - 0020, 0023, 0033, 0055, 0074, 0099, 0100, 0101, 0109, 0133, 0148, 0155, 0158, 0159, 0168, 0169, 0388, 0399, 0422, 0426
France Satellite/TV - 0043	Gecco - 0272	G-Sat - 0390
Freecom - 0019, 0045, 0155, 0158	General Instrument - 0273	Hanseatic - 0160, 0279, 0411
Freesat - 0108, 0414	Gensat - 0274	Haensel and Gretel - 0153, 0161
FTE - 0047, 0402, 0410, 0416	Geotrack - 0275	Hantor - 0019, 0035, 0049, 0398
FTEmaximal - 0010, 0164	Globo - 0276	Hanuri - 0024
Fuba - 0010, 0019, 0027, 0028, 0029, 0032, 0033, 0043, 0054, 0152, 0155, 0387, 0402, 0403	GMI - 0026	Harting und Helling - 0046
Fugionkyo - 0170	Goldbox - 0156, 0396, 0427	Hase and Igel - 0419
Fujitsu - 0182	Golden Interstar - 0277	Hauppauge - 0089, 0113
Galaxi - 0027	GoldStar - 0045	Heliocom - 0161, 0280
	Gooding - 0159	Helium - 0161
	Goodmans - 0015, 0016, 0020, 0044	Hinari - 0021, 0234, 0390
	Gould - 0278	

## 2.1.3 Lijst met universele RC-codes

16/26

Hirschmann - 0010, 0033, 0046, 0098,  
0108, 0155, 0158, 0161, 0163, 0388,  
0403, 0404, 0406, 0409

Hisawa - 0035, 0398

Hitachi - 0020, 0281

Hivion - 0282

HNE - 0153

Homecast - 0283

Houston - 0040, 0284, 0392

Humax - 0011, 0012, 0050, 0071,  
0085, 0086, 0094, 0097, 0121, 0122,  
0123, 0124, 0128, 0129, 0149

Huth - 0023, 0026, 0034, 0035, 0036,  
0040, 0046, 0153, 0161, 0171, 0392,  
0395, 0398, 0400, 0401, 0410

Hypson - 0013

ID Digital - 0071

Imex - 0013

Imperial - 0044

Ingelen - 0108

Innovation - 0028, 0059, 0062

InOutTV - 0285

International - 0153

Interstar - 0170

Intertronic - 0026, 0286

Intervision - 0040, 0161, 0413

Inverto - 0287

InVideo - 0179

IRTE - 0288

ITT Nokia - 0020, 0387, 0404, 0409,  
0429

Janeil - 0289

Jazztel - 0290

Johansson - 0035, 0398

JOK - 0163, 0418, 0420

JSR - 0040

JVC - 0015, 0159, 0291

Kamm - 0164

Kaon - 0292

Kathrein - 0033, 0037, 0047, 0052,  
0054, 0068, 0073, 0080, 0091, 0092,  
0093, 0095, 0118, 0120, 0130, 0131,  
0152, 0155, 0163, 0164, 0165, 0173,  
0388, 0391, 0406, 0412, 0423

Kathrein Eurostar - 0152

Kenwood - 0176, 0293

Key West - 0153

Klap - 0163

Kolon - 0177

Konig - 0161, 0294

Kosmos - 0045, 0046, 0047, 0295,  
0406

## 2.1.3 Lijst met universele RC-codes

17/26

KR - 0023, 0412, 0414

Kreatel - 0296

Kreismeyer - 0033, 0155, 0388

K-SAT - 0164

Kyostar - 0019, 0153, 0297, 0412

L and S Electronic - 0010, 0153

Lasat - 0010, 0024, 0028, 0048, 0049, 0050, 0056, 0152, 0153, 0154, 0161, 0401, 0402, 0416

Lemon - 0419

Lenco - 0010, 0019, 0045, 0051, 0152, 0161, 0164, 0257, 0392, 0402, 0407, 0419

Leng - 0035

Lennox - 0040

Lenson - 0158

Lexus - 0391

LG - 0045, 0208

Life - 0059

Lifesat - 0010, 0028, 0059, 0062, 0153, 0154, 0160, 0164, 0402, 0411

Lifetec - 0028, 0059, 0062

Lion - 0042, 0191

Loewe - 0147

Lorenzen - 0153, 0161, 0298, 0392, 0419, 0421

Lorraine - 0045

Lupus - 0010, 0028, 0402

Luxor - 0158, 0387, 0399, 0409, 0429

Luxorit - 0299

LuxSAT - 0300

Lyonnaise - 0060

M and B - 0160, 0411

M Technologies - 0301

Macab - 0060

Macom - 0183

Manata - 0013, 0153, 0163, 0164, 0420

Manhattan - 0020, 0024, 0040, 0163, 0420

Marann - 0302

Marantz - 0054

Marks and Spencer - 0303

Mascom - 0024, 0406

Maspro - 0020, 0052, 0155, 0159, 0164, 0386, 0388, 0414, 0419

Master's - 0037

Matsui - 0155, 0159, 0163, 0234, 0388, 0420

Max - 0161

Maxi - 0304

MB - 0160, 0411

Mediabox - 0156, 0396, 0427



## 2.1.3 Lijst met universele RC-codes

18/26

Mediamarkt - 0026  
Mediasat - 0030, 0156, 0158, 0396, 0407, 0427  
Medion - 0010, 0028, 0059, 0062, 0132, 0153, 0164, 0402  
Medison - 0164  
Mega - 0054, 0391  
Melectronic - 0165  
Meta - 0305  
Metronic - 0013, 0014, 0019, 0023, 0024, 0027, 0164, 0165, 0169, 0306, 0385, 0395, 0412, 0423  
Metz - 0033, 0155, 0388  
Micro Com - 0089  
Micro electronic - 0158, 0161, 0164  
Micro Technology - 0042, 0164, 0407  
Micromaxx - 0010, 0028, 0059, 0062  
Micronik - 0307  
Microstar - 0028, 0059, 0062  
Microtec - 0164  
Minerva - 0033, 0159  
Mitsubishi - 0020, 0033  
Mitsumi - 0050  
Mogen - 0308  
Morgan Sydney - 0061  
Morgan's - 0026, 0050, 0054, 0153, 0164, 0391, 0410, 0416  
Motorola - 0167  
Multichoice - 0168, 0175  
Multiscan - 0309  
Multistar - 0047, 0049  
Multitec - 0154  
Muratto - 0045, 0397  
Mustek - 0310  
Mysat - 0164  
National Microtech - 0311  
Navex - 0035, 0398  
NEC - 0053, 0312, 0389  
Nesco - 0313  
Neta - 0314  
Netgem - 0315  
Network - 0390  
Neuhaus - 0030, 0040, 0158, 0161, 0164, 0392, 0407, 0410, 0419  
Neusat - 0164, 0419  
Newave - 0316  
NextWave - 0025, 0171, 0262  
Nikko - 0026, 0164  
Nokia - 0020, 0082, 0083, 0104, 0143, 0145, 0387, 0404, 0409, 0429  
Nomex - 0063  
Nordmende - 0019, 0020, 0021, 0024, 0060, 0234, 0398  
Nova - 0168

## 2.1.3 Lijst met universele RC-codes

19/26

Novis - 0035, 0398

Now - 0317

NTC - 0046

Numericable - 0380

Oceanic - 0039, 0042

Octagon - 0019, 0023, 0036, 0392,  
0401, 0412

Okano - 0026, 0046, 0047

Ondigital - 0393

Optex - 0037, 0040

Optus - 0156, 0168, 0171

Orbit - 0031, 0381

Orbitech - 0019, 0154, 0156, 0158,  
0408, 0410

Origo - 0042, 0157

Oritron - 0318

Osat - 0023, 0399

Otto Versand - 0033

Oxford - 0178

Pace - 0020, 0033, 0044, 0055, 0074,  
0088, 0102, 0110, 0112, 0116, 0125,  
0134, 0135, 0163, 0173, 0319, 0384,  
0390, 0393, 0426

Pacific - 0039, 0320

Packsat - 0163

Pal - 0321

Palcom - 0021, 0029, 0043, 0234,  
0322

Palladium - 0026, 0158, 0159

Palsat - 0154, 0158

Paltec - 0029

Panasat - 0168

Panasonic - 0020, 0055, 0074, 0078,  
0142, 0426

Panda - 0020, 0155, 0161, 0384, 0387

Pansat - 0323

Pantech - 0324

Patriot - 0153, 0163

Philon - 0325

Phoenix - 0036, 0044, 0390, 0401

Phonotrend - 0020, 0023, 0040, 0046,  
0395

Pioneer - 0087, 0156, 0326, 0427

Polsat - 0060

Polytron - 0037

Praxis - 0327

Predki - 0035, 0398

Preisner - 0153, 0328, 0403, 0410,  
0416

Premiere - 0040, 0071, 0156, 0396,  
0427

Priesner - 0026

Profi - 0051

## 2.1.3 Lijst met universele RC-codes

20/26

Profile - 0163

Promax - 0020

Prosat - 0021, 0023, 0044, 0234, 0395, 0413

Prosonic - 0421

Protek - 0039, 0329

Provision - 0024

Pye - 0159

Pyxis - 0166

Quadral - 0010, 0021, 0023, 0028, 0163, 0173, 0234, 0395, 0402, 0410, 0413, 0420

Quelle - 0033, 0152, 0161, 0394

Quiero - 0060

Radiola - 0054, 0391

Radix - 0032, 0079, 0108, 0330, 0403, 0414

Rainbow - 0023, 0412, 0414

Rediffusion - 0053

Redpoint - 0030, 0407

RedStar - 0010, 0028, 0402

Regency - 0331

RFT - 0023, 0054, 0391, 0392, 0395, 0408

Roadstar - 0164

Roch - 0013

Rockdale - 0184

Rover 0010, 0164, 0413

Ruefach - 0051

Saba - 0024, 0042, 0056, 0152, 0161, 0163, 0169, 0390, 0418, 0419, 0420

Sabre - 0020

Sagem - 0005, 0060, 0146, 0332, 0424

Sakura - 0036, 0044, 0401

Salora - 0053, 0387

Samsung - 0017, 0018, 0019, 0076, 0081, 0096, 0137

Sansui - 0333

Sanyo - 0334

SAT - 0021, 0031, 0158, 0397, 0415

Sat Cruiser - 0171

Sat Partner - 0019, 0023, 0024, 0035, 0045, 0046, 0158, 0398

Sat Team - 0164

Satcom - 0034, 0160, 0161, 0400, 0411

SatConn - 0335

Satec - 0164, 0390

Satelco - 0010, 0402

Satford - 0034, 0400

Satline - 0413

Satmaster - 0034, 0400

## 2.1.3 Lijst met universele RC-codes

21/26

Satplus - 0154

Satstar - 0336

Schacke - 0412

Schneider - 0028, 0059, 0062, 0154, 0163, 0422

Schwaiger - 0037, 0039, 0153, 0154, 0160, 0161, 0169, 0390, 0410, 0411

Scientific Atlanta - 0337

SCS - 0152

Sedeia Electronique - 0153, 0170

Seemann - 0026, 0030, 0032, 0402, 0407

SEG - 0010, 0019, 0028, 0035, 0160, 0398, 0402, 0411, 0421

Seleco - 0040, 0428

Septimo - 0169

Servi Sat - 0013, 0164

Setec - 0338

Sharp - 0115

Siemens - 0033, 0133, 0155, 0339, 0383, 0388, 0416

Silva - 0045

SilverCrest - 0340

Simz - 0341

Skantin - 0164

Skardin - 0030, 0407

Skinsat - 0158

SKR - 0164

SKT - 0342

SKY - 0084, 0167

Sky Digital - 0055

Sky New Zealand - 0343

Sky Television - 0344

Skymaster - 0003, 0004, 0023, 0138, 0139, 0154, 0160, 0164, 0395, 0411, 0413, 0430

Skymax - 0054, 0391

SkySat - 0154, 0158, 0160, 0161, 0164

Skyvision - 0040

SL - 0153, 0419

SM Electronic - 0154, 0164

Smart - 0108, 0152, 0153, 0164, 0345

Sogo - 0346

Sonaecom - 0347

Sony - 0055, 0156

SR - 0026, 0050, 0153

Star Clusters - 0348

Star Trak - 0349

Star View - 0350

Starland - 0164

Starring - 0035, 0398

Start Trak - 0019

## 2.1.3 Lijst met universele RC-codes

22/26

Strong - 0010, 0019, 0023, 0028, 0045, 0168, 0170, 0271, 0402  
STVI - 0013  
Sumida - 0026  
Sunny Sound - 0010, 0402  
Sunsat - 0164, 0351, 0407  
Sunstar - 0010, 0026, 0050, 0153, 0402  
Sunstech - 0352  
Super Sat - 0162  
Super Track - 0353  
SuperGuide - 0354  
Supermax - 0171  
SVA - 0355  
Swisstec - 0303  
Systec - 0153, 0356  
S-ZWO - 0357  
TaeKwang - 0358  
Tandberg - 0060  
Tandy - 0023  
Tantec - 0020, 0043  
Tatung - 0038  
TBoston - 0359  
TCM - 0028, 0059, 0062, 0379  
Techniland - 0034, 0400  
TechniSat - 0007, 0008, 0009, 0032, 0154, 0156, 0158, 0391, 0408  
Technology - 0168  
Technomate - 0277  
Technosat - 0171  
Technosonic - 0360  
TechnoTrend - 0133  
Technowelt - 0153, 0161, 0169  
Teco - 0026, 0050  
Tee-Comm - 0185  
Telanor - 0021  
Telasat - 0152, 0160, 0161, 0411  
Teleciel - 0412  
Telecom - 0164  
Teledirekt - 0390  
Telefunken - 0019, 0056, 0163, 0420  
Teleka - 0023, 0026, 0032, 0158, 0161, 0403, 0406, 0412, 0419  
Telemaster - 0024  
Telemax - 0048  
Telesat - 0160, 0161, 0411  
Telestar - 0154, 0156, 0158  
Teletech - 0430  
Televés - 0020, 0061, 0153, 0158, 0345  
Telewire - 0040  
Tempo - 0171  
Tevion - 0028, 0059, 0062, 0164

## 2.1.3 Lijst met universele RC-codes

23/26

Thomson - 0006, 0020, 0057, 0060,  
0103, 0106, 0117, 0141, 0150, 0151,  
0152, 0156, 0161, 0163, 0164, 0396

Thorens - 0039, 0361

Thorn - 0020

Tioko - 0037, 0153

Tokai - 0391

Tonna - 0020, 0034, 0040, 0158, 0164,  
0400

Topfield - 0126, 0362, 0382

Toshiba - 0363

TPS - 0058, 0364

Tratec - 0365

Triad - 0031, 0045, 0366, 0397

Triasat - 0158, 0405

Triax - 0033, 0056, 0152, 0153, 0158,  
0164, 0405

Turnsat - 0164

Tvonics - 0114, 0367, 0368

Twinner - 0013, 0061, 0153, 0164

UEC - 0168, 0172

Uher - 0154

Uniden - 0415

Unisat - 0026, 0036, 0153, 0391, 0401

Unitor - 0027, 0035

Universum - 0033, 0152, 0155, 0159,  
0161, 0388, 0404, 0415, 0421

Unnisat - 0369

Vantage - 0370

Variosat - 0033, 0155, 0388

Vector - 0042

Vega - 0010

Ventana - 0054, 0391

Vestel - 0421

Via Digital - 0057

Viasat - 0173, 0371

Viewstar - 0372

Vision - 0373

Visionic - 0170

Visiosat - 0035, 0040, 0163, 0164,  
0418

Viva - 0392

Vivanco - 0064

Vivid - 0172

Vortec - 0019, 0374, 0393

VTech - 0031, 0165, 0397, 0418, 0423

Watson - 0375

Wela - 0410

Welltech - 0154

WeTeKom - 0154, 0158, 0160

Wevasat - 0020

## 2.1.3 Lijst met universele RC-codes

24/26

Wewa - 0020

Winersat - 0035, 0398

Wintergarten - 0395

Wisi - 0020, 0031, 0032, 0033, 0155, 0158, 0161, 0388, 0397, 0403, 0410, 0418

Woorisat - 0024

World - 0398

Worldsat - 0163, 0376

Xcom Multimedia - 0186

Xoro - 0377

Xrypton - 0010, 0402

XSat - 0164, 0173

Zaunkonig - 0419

Zehnder - 0010, 0024, 0027, 0028, 0047, 0105, 0107, 0152, 0165, 0397, 0402, 0421, 0423

Zenith - 0167

Zinwell - 0071

Zodiac - 0023, 0412

Zwergnase - 0026

HTS

Home theatre-systeem

Versterker

HTS-codes

Philips - 0000, 0001, 0002, 0003, 0009, 0011, 0022, 0029, 0030, 0031, 0032, 0039, 0044, 0046, 0118, 0119, 0120, 0130, 0131, 0132, 0133, 0137, 0144, 0145, 0146, 0147, 0148, 0189, 0219, 0220

Aiwa - 0006, 0025, 0160, 0161, 0221, 0222, 0227, 0247, 0248

Akai - 0259, 0260

Alba - 0171

AMW - 0069

Andersson - 0070

Basic Line - 0071

BOSE - 0067, 0068, 0072, 0073, 0074, 0075, 0076, 0077

Bush - 0051, 0261, 0262, 0263

Celestron - 0078

Centrum - 0079

Clatronic - 0080

Daewoo - 0060

Daytek - 0081

Denon - 0126, 0127, 0128, 0129, 0138, 0139, 0264, 0265, 0266

Denver - 0156, 0157, 0176, 0177

Digix Media - 0082

DK Digital - 0007

Dmtech - 0083

## 2.1.3 Lijst met universele RC-codes

25/26

Dual - 0084

Eltax - 0004, 0081

Euroline - 0085

Finlux - 0086

Fintec - 0087

Futronic - 0088

Goodmans - 0174, 0175, 0267, 0268

Harman/Kardon - 0064

Hitachi - 0024, 0166, 0167, 0168

Hyundai - 0089

Infotech - 0090

Jamo - 0091

JBL - 0092

JVC - 0008, 0016, 0020, 0050, 0123,  
0124, 0125, 0187, 0188, 0190, 0191,  
0209, 0210, 0223, 0224, 0225, 0236

KEF - 0093

Kenwood - 0019, 0094, 0164, 0165,  
0213, 0214, 0243, 0244, 0249, 0250,  
0251

Lennox - 0095

LG - 0026, 0041, 0042, 0043, 0048,  
0049, 0062, 0065, 0169, 0170, 0178,  
0179, 0180, 0181

Linn - 0096

Loewe - 0097

Lumatron - 0098

Magnavox - 0011, 0118, 0132

Medion - 0099

MiCO - 0100

Mivoc - 0101

Mustek - 0013

NAD - 0102

Nakamichi - 0103

Palladium - 0104

Panasonic - 0005, 0010, 0012, 0020,  
0021, 0033, 0034, 0035, 0036, 0037,  
0053, 0054, 0063, 0141, 0142, 0143,  
0217, 0218, 0228, 0229, 0240, 0241

peeKTON - 0105

Pioneer - 0027, 0045, 0047, 0153,  
0154, 0155, 0200, 0201, 0256

Redstar - 0106

Saba - 0172, 0173

Samsung - 0018, 0056, 0057, 0061,  
0158, 0159

Sansui - 0085

Sanyo - 0015, 0017, 0149, 0150, 0151,  
0246

Sharp - 0134, 0135, 0136, 0194, 0195,  
0196, 0213, 0214, 0234, 0235



## 2.1.3 Lijst met universele RC-codes

26/26

Sony - 0006, 0014, 0023, 0038, 0040,  
0113, 0114, 0115, 0116, 0117, 0152,  
0182, 0183, 0184, 0185, 0186, 0197,  
0202, 0203, 0204, 0205, 0206, 0207,  
0208, 0215, 0216, 0230, 0237, 0238,  
0239, 0242, 0245, 0253, 0254, 0255

T+A - 0107

TCM - 0111, 0273, 0274, 0275, 0276

Teac - 0108, 0121, 0122, 0269, 0270,  
0271, 0272

Technics - 0005, 0020, 0112, 0140,  
0142, 0211, 0212, 0226

Thomson - 0055, 0059, 0152, 0192,  
0193, 0197, 0198, 0199, 0231, 0232,  
0233, 0252

Toshiba - 0058

Union - 0066

Universum - 0109

Xoro - 0110

Yamaha - 0028, 0052, 0162, 0163,  
0257, 0258

## 2.1.4 Batterijen

Open het batterijvak aan de achterkant van de afstandsbediening en plaats de 3 meegeleverde batterijen (type AAA-LR03 - 1,5 V).

Zorg dat de + en - polen van de batterijen op de goede manier contact maken (de symbolen + en - staan aan de binnenzijde).

Verwijder de batterijen als u de afstandsbediening langere tijd niet gaat gebruiken.

Gooi de batterijen weg volgens de geldende richtlijnen.  
Lees Aan de slag > Belangrijk > Einde van de levensduur.

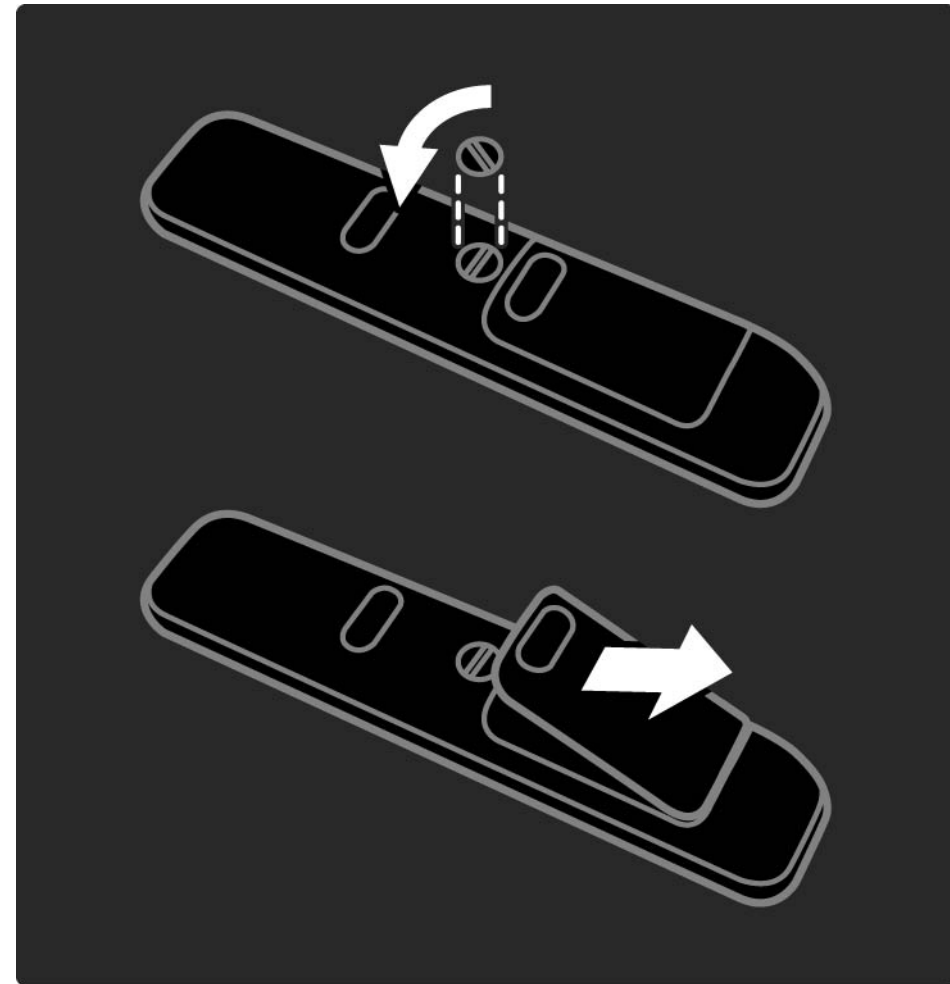

## 2.2.1 Zenderoverzicht

1/5

Druk tijdens het TV-kijken op OK om het zenderoverzicht te openen. In dit overzicht ziet u de TV- en eventuele radiozenders die op uw TV zijn geïnstalleerd.

Navigeer naar een zender met de toetsen ▲ of ▼, ◀ of ▶. Druk op OK om naar de geselecteerde zender te kijken of luisteren.

Druk op Back ↵ om het zenderoverzicht af te sluiten zonder naar een andere zender te gaan.

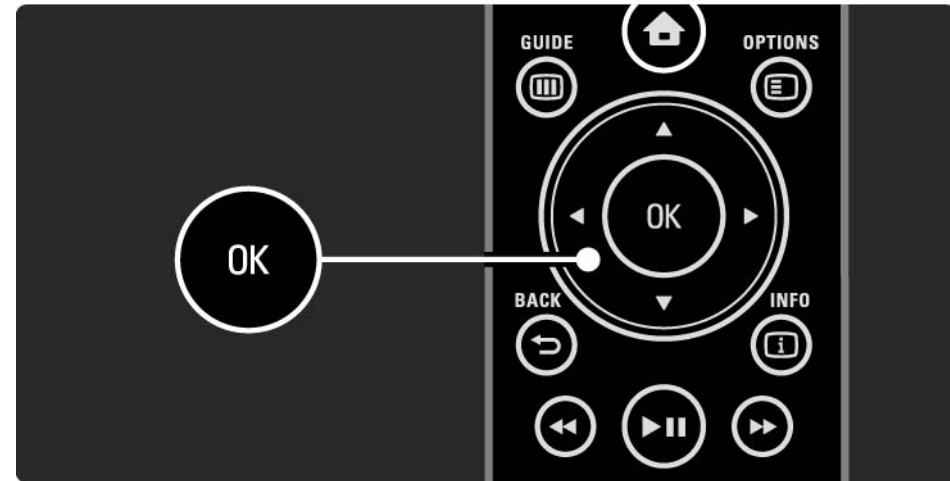

## 2.2.1 Zenderoverzicht

2/5

Als het zenderoverzicht op het scherm wordt weergegeven, kunt u op Options  drukken voor de volgende functies:

Selecteer lijst

Selecteer welke zenders in het zenderoverzicht worden weergegeven. Wanneer er een filter is ingesteld in het zenderoverzicht, drukt u tijdens het TV-kijken op P+/- om door de zenders van het gefilterde overzicht te bladeren.

Als favoriet aanmerken

Zenders die in het zenderoverzicht zijn gemarkeerd, kunt u als favoriet instellen.

Lees Meer over... > Favoriete zenders.

...

## 2.2.1 Zenderoverzicht

3/5

### Herordenen

U kunt zenders binnen het overzicht verplaatsen.

1 Selecteer Herordenen in het menu Options  om met het herordenen van zenders te starten.

2 Markeer een zender en druk op OK.

...

3 Plaats de zender waar u wilt met behulp van de navigatietoetsen.

4 Druk op OK om de positie te bevestigen.

U kunt een andere zender markeren en dezelfde handeling uitvoeren.

Druk op Options  en kies Afsluiten als u het herordenen wilt beëindigen.

...

## 2.2.1 Zenderoverzicht

### Hernoemen

U kunt de naam van een zender wijzigen.

1 Navigeer in het zenderoverzicht naar de zender die u wilt hernoemen.

2 Selecteer Nieuwe naam in het menu Options .

3 Gebruik de navigatietoetsen om een item te markeren. Druk op Back  als u een teken wilt verwijderen. Gebruik de cijfertoetsen op de afstandsbediening zoals u dat ook bij SMS-tekstberichten doet om het teken van uw keuze te selecteren. Gebruik de cijfertoets 0 als u een bijzonder teken wilt selecteren. Selecteer Wissen om alle tekst te wissen.

4 Selecteer Klaar en druk op OK om het hernoemen te beëindigen.

### Zender verbergen

Selecteer deze optie als u een zender in het zenderoverzicht wilt verbergen. Wanneer u een zender verbergt, wordt deze niet weergegeven wanneer u het zenderoverzicht een volgende keer opent.

Als u verborgen zenders wilt weergeven, selecteert u de optie Verborgen zenders weergeven in het menu Options .

...

## 2.2.1 Zenderoverzicht

5/5

### Verborgen zenders weergeven

U kunt alle zenders weergeven, inclusief alle verborgen zenders. U kunt zenders al dan niet verbergen.

1 Selecteer Verborgen zenders weergeven in het menu Options .

2 Navigeer naar een zender.

3 Druk op Options  en selecteer Zender verbergen of Zender weergeven.

U kunt naar een andere zender navigeren en dezelfde handeling uitvoeren.

Als u de weergave Verborgen zenders weergeven wilt afsluiten, selecteert u Afsluiten in het menu Options. Wanneer u het overzicht opnieuw opent, is de lijst aangepast.

## 2.2.2 Home 🏠

In het menu Home staan de activiteiten die u op uw TV kunt uitvoeren.

Druk op 🏠 om het menu Home weer te geven.

U kunt een activiteit starten door het desbetreffende item met de navigatietoetsen te markeren. Druk vervolgens op OK.

U kunt een activiteit met betrekking tot een apparaat toevoegen met het item Uw apparaten toevoegen.

Druk nogmaals op 🏠 om het menu Home te sluiten.





## 2.2.3 Uw apparaten toevoegen

Wanneer u een apparaat op de TV hebt aangesloten, voeg dit apparaat dan altijd als een item toe aan het menu Home. Via dit item in het menu Home kunt u de TV eenvoudig overschakelen naar dit apparaat.

Selecteer in het menu Home de optie Uw apparaten toevoegen en druk op OK. Volg de instructies op het scherm.

U wordt gevraagd om het apparaat en de aansluiting waarop het apparaat is aangesloten te selecteren.

Het apparaat is toegevoegd aan het menu Home.

U kunt een apparaat uit het menu Home verwijderen door het item te selecteren, op Options  te drukken en Dit apparaat verwijderen in de lijst te selecteren. Druk op OK.

## 2.2.4 Configuratie

In de optie Configuratie in het menu Home kunt u de meeste TV-opties instellen.

In het menu Configuratie kunt u...

- het beeld, geluid en Ambilight instellen
- speciale functies instellen
- TV-zenders bijwerken en opnieuw installeren
- verbinding maken met een netwerk
- de software van de TV bijwerken
- ...

Selecteer Configuratie in het hoofdmenu en druk op OK.

Selecteer een item met de toetsen ◀ of ▶, ▲ of ▼ en druk op OK.

Als u het menu Configuratie wilt afsluiten, drukt u op Back ↶.

## 2.2.5 Options

Het menu Options biedt handige instellingen die verband houden met wat er op het scherm wordt weergegeven.

Druk op elk gewenst moment op Options  als u wilt zien welke opties er beschikbaar zijn.

U kunt het menu afsluiten door opnieuw op Options  te drukken.



## 2.2.6 Guide

1/2

In het menu Guide wordt een lijst met de geprogrammeerde TV-programma's weergegeven (alleen voor digitale kanalen). U kunt met de toets Guide ook een lijst weergeven met uw foto's, muziek of video's die op een aangesloten PC-netwerk of USB-stick staan.

Druk tijdens het TV-kijken op Guide  om de programmagids te openen (indien beschikbaar).

...



## 2.2.6 Guide

2/2

Druk tijdens het bladeren in uw PC-netwerk of USB-stick op Guide  om de inhoud weer te geven.

Lees Meer over... > Programmagids of Meer over... > Multimedia.

## 2.3.1 Overschakelen naar een andere zender

Druk op P + of — op de afstandsbediening om over te schakelen naar een andere TV-zender. Als u het nummer van de zender weet, kunt u de cijfertoetsen gebruiken.

Als u wilt terugschakelen naar de vorige zender, drukt u op Back ↵.

Als er digitale uitzendingen beschikbaar zijn, worden er tijdens de installatie digitale radiozenders geïnstalleerd. Schakel over naar een radiozender zoals u dit doet bij TV-zenders. Radiozenders vindt u doorgaans vanaf zendernummer 400.

### Zenderoverzicht

Druk tijdens het TV-kijken op OK om het zenderoverzicht te openen. Selecteer de zender met behulp van de navigatietoetsen en druk op OK om naar een andere zender over te schakelen.

Druk op Back ↵ als u het zenderoverzicht wilt verlaten zonder naar een andere zender over te schakelen.

## 2.3.2 Programma-informatie

Wanneer u naar een digitale TV-zender kijkt, kunt u informatie weergeven over het huidige en het volgende programma.

Druk tijdens het TV-kijken op Info  om de programma-informatie te openen over de zender die u bekijkt.

Druk nogmaals op Info  als u de programma-informatie wilt sluiten.

Options 

Als de programma-informatie op het scherm staat, drukt u op Options  om informatie te openen over de kwaliteit van de digitale zender die u bekijkt.

## 2.3.3 Naar stand-by overschakelen

Als de TV is ingeschakeld, drukt u op  op de afstandsbediening om over te schakelen naar stand-by.

Het rode stand-by lampje brandt.

Hoewel de TV zeer weinig stroom verbruikt in de stand-bystand, verbruikt deze altijd nog energie.

Als u de TV langere tijd niet gebruikt, adviseren wij u de TV uit te schakelen met de toets  op de TV en de stekker van de TV uit het stopcontact te trekken.

Als u de afstandsbediening niet kunt vinden en de TV wilt overschakelen naar stand-by, drukt u op  aan de zijkant van de TV. Zo schakelt u de TV uit.

Druk nogmaals op  om de TV weer in te schakelen.



## 2.3.4 Smart-instellingen

U kunt een van de vooraf gedefinieerde instellingen activeren, die het beste past bij wat u op dat moment bekijkt. Elke instelling is een combinatie van beeld, geluid en Ambilight.

Druk tijdens het TV-kijken op Options  en selecteer Beeld en geluid. Druk op OK.

Selecteer Smart-instellingen en druk op OK.

Selecteer een instelling in de lijst en druk op OK.

- **Persoonlijk** - hiermee stelt u de TV in op uw persoonlijke voorkeuren, die u hebt ingesteld in de menu's Beeld, Geluid en Ambilight in het menu Configuratie.
- **Intens** - volle en dynamische instellingen, ideaal voor gebruik bij daglicht.
- **Natuurlijk** - voor natuurlijke beelden.
- **Films** - ideale instellingen om films te bekijken.
- **Spel** - ideale instellingen om te gamen.
- **Standaard** - dit zijn de standaard fabrieksinstellingen waarmee u de meeste energie bespaart.

## 2.3.5 Beeldformaat

1/2

Pas het beeldformaat aan als er zwarte balken op het scherm worden weergegeven. Wijzig het beeldformaat bij voorkeur in een formaat dat het scherm vult.

Druk tijdens het TV-kijken op Format  om over te schakelen naar het menu Beeldformaat. Selecteer een beschikbaar beeldformaat en druk op OK.

Druk op ▲ om het beeld omhoog te verschuiven als de ondertiteling van een programma niet zichtbaar is.

U kunt de volgende instellingen voor het beeldformaat selecteren:

### Automatisch formaat

Hiermee wordt het beeld automatisch vergroot om het scherm te vullen. Minimale vervorming van het beeld, ondertiteling blijft zichtbaar. Niet geschikt voor PC.

In het menu Configuratie > Beeld > Modus Automatisch formaat kunt u twee instellingen voor Automatisch formaat selecteren:

- Auto-fill om het scherm zo volledig mogelijk te vullen.

Met de optie • Auto-zoom blijft het originele beeldformaat gehandhaafd. Mogelijk worden er zwarte balken weergegeven.

...

## 2.3.5 Beeldformaat

2/2

### Superzoom

Hiermee worden de zwarte balken aan de zijkanten van uitzendingen met het formaat 4:3 verwijderd. Het beeld wordt aan het scherm aangepast.

### Formaat 4:3

Hiermee wordt het programma in het formaat 4:3 weergegeven.

### Filmmodus 16:9

Hiermee wordt het formaat gewijzigd in 16:9.

### Breedbeeld

Hiermee wordt het formaat uitgerekt tot 16:9.

### Niet op schaal

Maximale scherpte. Bij de randen kan vervorming zichtbaar zijn. Bij afbeeldingen van uw PC kunnen zwarte balken zichtbaar zijn. Alleen voor HD en PC.

## 2.4.1 Ambilight aan

Met Ambilight geniet u van een aangename kijkervaring en een verbeterde beeldkwaliteit.

Dim het licht in de kamer voor het beste Ambilight-effect.

Druk op Ambilight op de afstandsbediening om Ambilight in of uit te schakelen.

### Waarschuwing

Om slechte ontvangst van de afstandsbediening tegen te gaan, moet u uw apparatuur uit het zicht van Ambilight opstellen.

### Dynamische snelheid

Als u de snelheid wilt aanpassen waarmee Ambilight reageert op de beelden op het scherm, drukt u gedurende 3 seconden op Ambilight.

Pas de dynamische snelheid aan met de schuifregelbalk op het scherm. Met Relaxed past Ambilight zich langzaam en gelijkmatig aan. Met Dynamisch past Ambilight zich snel aan de beelden op het scherm aan.

Als u de dynamische snelheid wilt wijzigen, moet de Actieve modus zijn ingeschakeld op een waarde die groter is dan nul. Sluit deze handleiding en druk op  > Configuratie > Ambilight > Actieve modus.

## 2.4.2 Instellingen voor Ambilight

In het menu Ambilight kunt u de volgende instellingen instellen of aanpassen:

Druk terwijl u TV-kijkt op  > Configuratie > Ambilight.

### Ambilight

Hiermee schakelt u Ambilight in of uit.

### Actieve modus

Hiermee past u de snelheid aan waarmee Ambilight reageert op de beelden op het scherm.

### Helderheid

Hiermee wijzigt u de lichtuitvoer van Ambilight.

### Kleur

Hiermee stelt u Dynamisch in (Actieve modus) of een van de vooraf gedefinieerde constante kleuren van Ambilight.

Met Gewenst kunt u zelf een constante kleur instellen.

### Gewenste kleur

Als u een kleur wilt instellen, selecteert u Gewenst in Kleur.

### Scheiding

Hiermee stelt u het verschil in kleurniveau in tussen de lampen aan beide zijden van de TV.

Als Scheiding is uitgeschakeld, wordt Ambilight in één dynamische kleur weergegeven.

## 2.4.3 LoungeLight

Als de TV in stand-by staat, kunt u Ambilight inschakelen om een Ambilight LoungeLight-effect te creëren in uw kamer.

Als u Ambilight wilt inschakelen terwijl de TV in stand-by staat, drukt u op Ambilight op de afstandsbediening.

Druk gedurende 3 seconden op Ambilight als u het LoungeLight-kleurenschema wilt wijzigen.

## 2.5 Een DVD-film kijken

Als u een DVD-film wilt kijken vanaf uw DVD-speler, schakel dan uw DVD-speler in, plaats een DVD en druk op de afspeelknop op de DVD-speler. Het DVD-beeld wordt automatisch op het scherm weergegeven.

Als het DVD-beeld niet wordt weergegeven, drukt u op  op de afstandsbediening en selecteert u DVD-speler. Druk op OK.

Wacht enkele seconden tot het DVD-beeld wordt weergegeven.

Als de DVD-speler nog niet in het menu Home staat, lees dan De TV gebruiken > Menu's > Uw apparaten toevoegen.

## 2.6 TV-kijken via een digitale ontvanger

Als u TV-kijkt via een digitale ontvanger met een abonnement van een kabel- of satellietmaatschappij, sluit u de ontvanger aan en voegt u de ontvanger toe aan het menu Home.

Als u de ontvanger wilt toevoegen aan het menu Home, lees dan De TV gebruiken > Menu's > Uw apparaten toevoegen.

Als u een programma wilt bekijken via de ontvanger, schakelt u de ontvanger in. Als het programma niet automatisch wordt weergegeven, drukt u op  en selecteert u het pictogram voor de ontvanger in het menu Home. Druk op OK.

Gebruik de afstandsbediening van de digitale ontvanger om TV-zenders te selecteren.



## 2.7 TV-kijken via een aangesloten apparaat

Als u een aangesloten apparaat hebt toegevoegd aan het menu Home, kunt u dat apparaat eenvoudig rechtstreeks selecteren om het programma te bekijken.

Als u het apparaat wilt toevoegen aan het menu Home, lees dan De TV gebruiken > Menu's > Uw apparaten toevoegen.

Als u TV wilt kijken via een aangesloten apparaat, drukt u op  en selecteert u het apparaat in het menu Home. Druk op OK.

Als uw aangesloten apparaat niet voorkomt in het menu Home, selecteer het apparaat dan vanuit het menu Source.

Druk op  Source op de afstandsbediening of aan de zijkant van de TV om de lijst met bronnen weer te geven.

Selecteer het apparaat of de connector en druk op OK.

## 2.8.1 Voordelen van Net TV

Net TV biedt internetservices en websites die geschikt zijn voor uw TV. Gebruik de afstandsbediening van de TV om door de Net TV-internetpagina's te bladeren. U kunt films afspelen, foto's bekijken, muziek beluisteren, amusement opzoeken, games spelen en nog veel meer, allemaal speciaal ingesteld voor uw TV-scherm.

### Details

- Aangezien Net TV een onlinesysteem is, kunnen er in de loop der tijd verbeteringen in worden aangebracht.
- Mogelijk worden er Net TV-services toegevoegd, gewijzigd of na een bepaalde tijd gestopt.
- Net TV toont telkens 1 pagina die het volledige scherm in beslag neemt.
- U kunt geen bestanden downloaden en opslaan of plug-ins installeren.

## 2.8.2 Wat hebt u nodig...

Om gebruik te kunnen maken van Net TV moet u de TV aansluiten op een router met een snelle internetverbinding.

Lees het hoofdstuk Configuratie > Netwerk.

Zodra de verbinding tot stand is gekomen, kunt u Net TV in het menu Home selecteren en instellen op het TV-scherm.

Lees het hoofdstuk Net TV > Eerste gebruik.

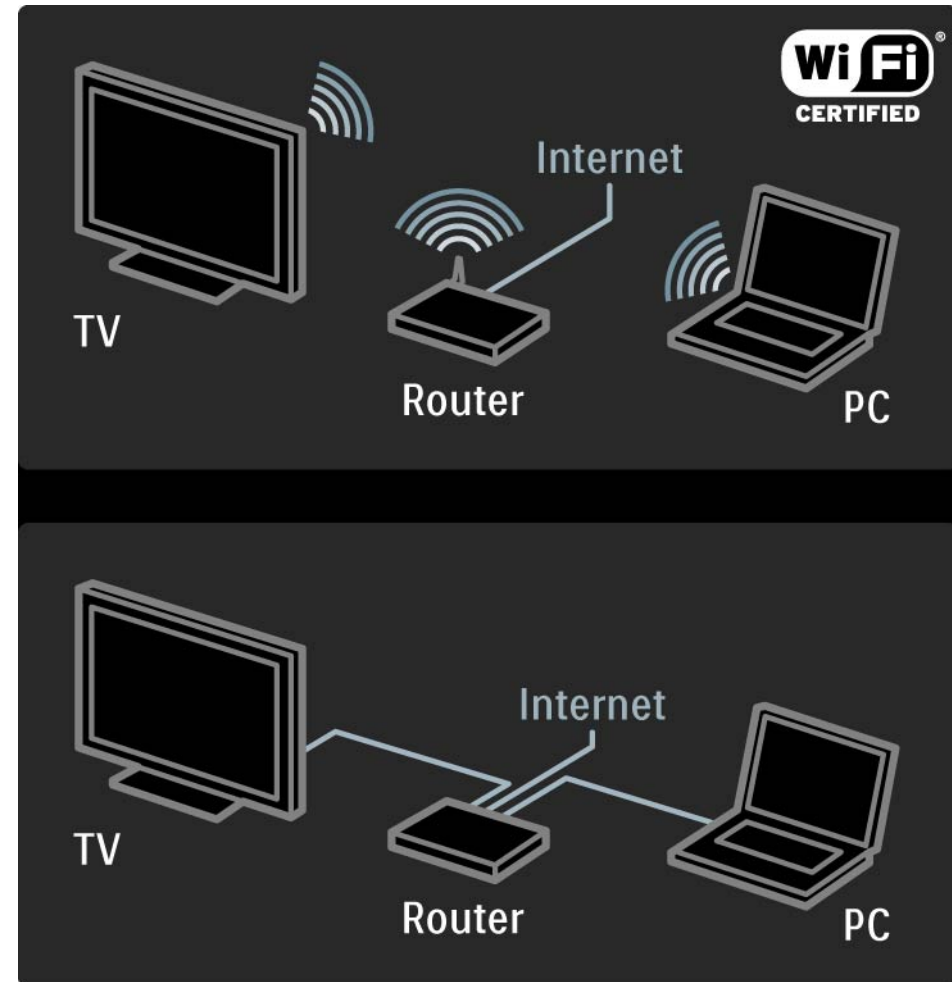

## 2.8.3 Eerste gebruik

1/3

De eerste keer dat u Net TV aansluit, wordt u gevraagd de gebruiksvoorwaarden te accepteren. Nadat u akkoord bent gegaan met de gebruiksvoorwaarden, wordt u gevraagd het gebruik van Net TV te registreren. Nadat u Net TV hebt geregistreerd, kunt u het kinderslot inschakelen.

### Voordelen van registratie

Als u Net TV registreert, worden de pagina's die u als favoriete of vergrendelde pagina's hebt geselecteerd, als back-up opgeslagen. Ook worden de laatste 16 webadressen (URL's) die u hebt bezocht opgeslagen. U kunt uw selecties met een andere Net TV-televisie delen als u die televisie met hetzelfde e-mailadres registreert. Als u het gebruik van Net TV hebt geregistreerd, kunt u deze selecties ook herstellen als u ze per ongeluk hebt gereset met Wis historie.

## 2.8.3 Eerste gebruik

2/3

### Instructies voor registratie

Voor de registratie hebt u een e-mailadres en een PC met internetverbinding nodig. Als u de registratie bij het eerste gebruik overslaat, kunt u deze later vanaf de startpagina van Net TV uitvoeren.

Om de Net TV-registratie te starten, moet u uw e-mailadres op het TV-scherm invoeren. Gebruik de cijfertoetsen van de afstandsbediening zoals u dat ook bij SMS-tekstberichten doet om het adres in te voeren. Selecteer Registreer en klik op OK.

Er verschijnt een bericht als er een registratie-e-mail naar uw e-mailadres is verzonden. Open het e-mailbericht op uw PC en klik op de koppeling naar het registratieformulier. Vul het formulier helemaal in en klik op de knop om het formulier te verzenden.

Selecteer OK op de TV en druk op OK om de startpagina van Net TV te openen.

...

## 2.8.3 Eerste gebruik

3/3

### Voordelen van kinderslot

Wanneer het kinderslot is ingeschakeld...

- kunt u services en/of servicecategorieën vergrendelen en ontgrendelen.
- een aantal services die vanaf het begin af aan zijn vergrendeld, ontgrendelen.

### Details

- Alleen services die op de Net TV-pagina's staan, kunnen worden vergrendeld. Advertenties en openbare internetsites kunnen niet worden vergrendeld.
- Services worden per land vergrendeld. Categorieën worden voor alle landen vergrendeld.

### Het kinderslot inschakelen

De eerste keer dat u de startpagina van Net TV opent, wordt u gevraagd het kinderslot in te schakelen. Als u het kinderslot inschakelt, wordt u gevraagd uw persoonlijke code voor de vergrendeling/ontgrendeling in te voeren. Typ een viercijferige code als Net TV-code voor de vergrendeling/ontgrendeling. Gebruik de cijfertoetsen op de afstandsbediening. Voer dezelfde code nogmaals in om de code te bevestigen.

Net TV is nu klaar voor gebruik.

## 2.8.4 Door Net TV bladeren

1/6

Sluit deze handleiding en druk op Net TV op de afstandsbediening of selecteer Door Net TV bladeren in het menu Home en druk op OK om door Net TV te bladeren. De TV maakt verbinding met Net TV en de Net TV-startpagina wordt geopend.

Als u Net TV wilt afsluiten, drukt u nogmaals op Net TV of drukt u op , en selecteert u een andere activiteit.

...

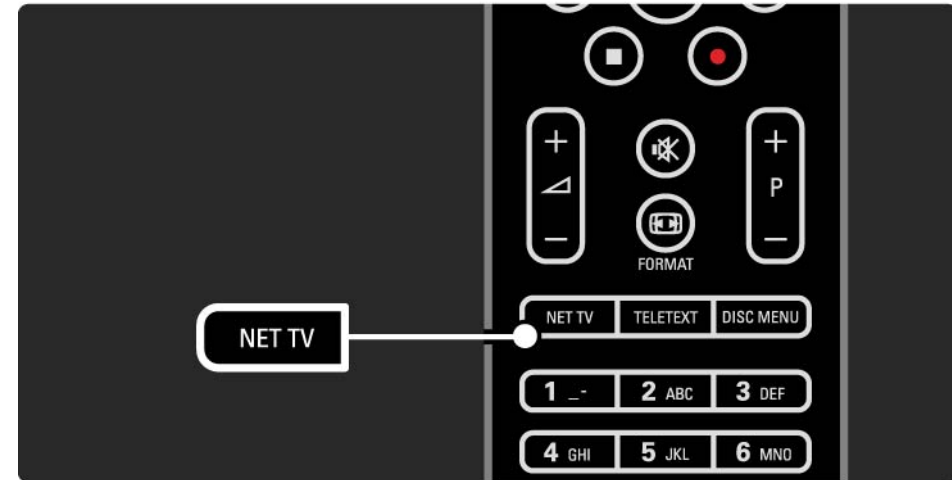

## 2.8.4 Door Net TV bladeren

2/6

### De Net TV-startpagina

Op de startpagina van Net TV worden uw favoriete services en bepaalde aanbevolen services weergegeven. U kunt vanaf deze pagina door Net TV bladeren.

Selecteer een Net TV-service met de toetsen ▲ of ▼, ◀ of ▶. Druk op OK om een service te openen.

Druk op Back ↵ om terug te gaan naar de vorige pagina.

Druk op Net TV om terug te gaan naar de Net TV-startpagina.

### Pagina Toon alle diensten

Op de pagina Toon alle diensten vindt u alle services.

Op de pagina Toon alle diensten kunt u de Net TV-services per categorie bekijken. Selecteer een categorie en druk op OK.

### Buitenlandse services openen

Op de pagina Toon alle diensten kunt u overschakelen naar een ander Net TV-land. Het kan zijn dat in een ander land andere services beschikbaar zijn.

Selecteer Bladeren: ..., selecteer een ander land en druk op OK.

...



## 2.8.4 Door Net TV bladeren

3/6

### Als favoriet aanmerken

U kunt maximaal 12 services als favoriet aanmerken.

Als u een service als favoriet aanmerkt, moet u het servicepictogram selecteren en op Options  drukken. Selecteer Als favoriet aanmerken en druk op OK.

Al uw favoriete services worden op de Net TV-startpagina weergegeven. Op de pagina Toon alle diensten worden favoriete services met een sterretje ★ gemarkeerd.

Gebruik het menu Options om markeringen te verwijderen.

Om verscheidene services tegelijk als favoriet aan te merken, selecteert u Als favoriet aanmerken op de Net TV-startpagina of de pagina Toon alle diensten en drukt u op OK. Nu kunt u services selecteren en deze een voor een met OK als favoriet aanmerken. U kunt overschakelen naar de pagina Toon alle diensten, indien nodig. Als u klaar bent met de modus Als favoriet aanmerken, selecteert u Klaar en drukt u op OK.

Alleen Net TV-services kunnen als favoriet worden aangemerkt. Advertenties en openbare internetsites kunnen niet worden aangemerkt.

...

## 2.8.4 Door Net TV bladeren

4/6

### Openbare internetsites

Met Net TV kunt u verbinding maken met internetsites die voor iedereen toegankelijk zijn. U kunt alle websites bekijken, maar houd er rekening mee dat de meeste openbare websites niet geschikt zijn om op een TV-scherm te worden weergegeven en dat sommige plug-ins (bijvoorbeeld om pagina's of videobestanden te bekijken) niet op uw TV beschikbaar zijn.

### Openbare internetsites openen

Selecteer op de pagina Toon alle dienstende optie Webadres invoeren en druk op OK. Voer het gewenste webadres in met het toetsenbord op het scherm. Selecteer een teken en klik op OK om het adres in te voeren.

Gebruik de toetsen ▲ of ▼, ◀ of ▶ om naar de beschikbare koppelingen op een openbare internetpagina te gaan en druk op OK om de gewenste koppeling te selecteren.

...

## 2.8.4 Door Net TV bladeren

5/6

Door openbare internetpagina's navigeren

Gebruik P - en + om op pagina's omhoog en omlaag te gaan.

Op openbare internetpagina's in- en uitzoomen

U kunt openbare internetpagina's in- en uitzoomen. Druk op Format .

Gebruik de pijl omhoog en omlaag om in en uit te zoomen.

...

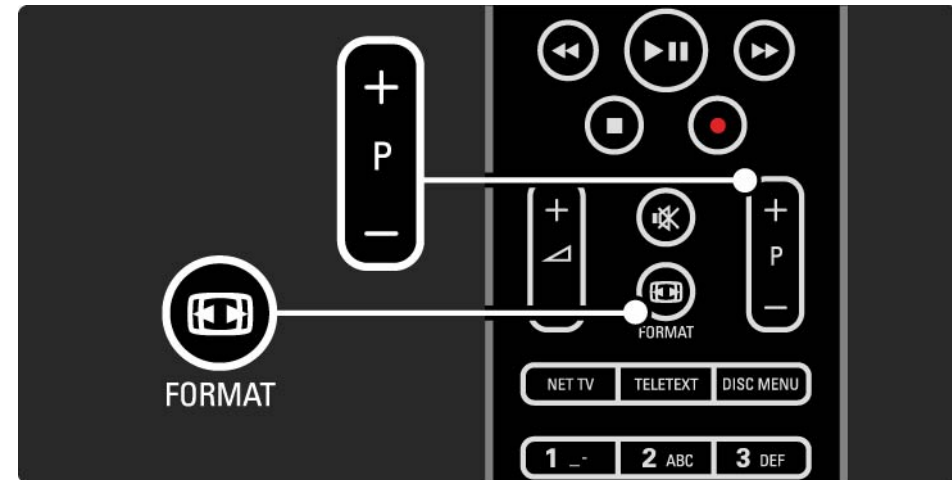

## 2.8.4 Door Net TV bladeren

6/6

### Geschiedenis wissen

U kunt het geheugen van Net TV wissen.

Als u de code van het kinderslot, wachtwoorden, cookies en de geschiedenis wilt wissen, drukt u op  > Configuratie > Installatie > Net TV-geheugen wissen.

Koninklijke Philips Electronics N.V. aanvaardt geen verantwoordelijkheid voor de content en de kwaliteit van de content die door de serviceproviders wordt aangeboden.

## 2.8.5 Net TV - TV-gids

Op het moment dat u verbinding maakt met Net TV, wordt de programmagids van internet gedownload. U kunt echter terugschakelen naar de programmagids van de digitale uitzender.

Sluit deze handleiding af en druk op  > Configuratie > Installatie > Voorkeuren > Programmagids en selecteer Van de zender.

In beide gevallen is Philips niet verantwoordelijk voor de programmagids.

## 2.8.6 Kinderslot

1/3

Met het Net TV-kindenslot kunt u Net TV-services en servicecategorieën vergrendelen. Wanneer een service is vergrendeld, moet u een code invoeren om de service of de categorie te openen.

Om een service te vergrendelen, moet het kinderslot zijn ingeschakeld. Het kinderslot is ingeschakeld wanneer er een vergrendelingspictogram wordt weergegeven wanneer u verbinding maakt met Net TV.

### Het kinderslot inschakelen

Als u het kinderslot nog niet hebt ingeschakeld, moet u deze gebruikershandleiding sluiten en op Net TV drukken. Wanneer de Net TV-startpagina op het scherm wordt weergegeven, drukt u op Options  en selecteert u Kinderslot inschakelen. U wordt gevraagd uw persoonlijke code voor de vergrendeling/ontgrendeling in te voeren. Typ een viercijferige code als Net TV-code voor de vergrendeling/ontgrendeling. Gebruik de cijfertoetsen op de afstandsbediening. Voer dezelfde code nogmaals in om de code te bevestigen.

...

## 2.8.6 Kinderslot

2/3

### Een service of categorie vergrendelen

Selecteer op de Net TV-startpagina of de pagina Toon alle diensten een service of categorie. Druk op Options , selecteer Vergrendel dienst en druk op OK. De service is vergrendeld wanneer er een vergrendelingssymbool boven het servicepictogram wordt weergegeven.

### Ontgrendelen

Als u een service of categorie wilt ontgrendelen, selecteert u de service, drukt u op Options  en selecteert u Verwijder grendel.

### Details

- Alleen services die op de Net TV-pagina's staan, kunnen worden vergrendeld. Advertenties en openbare internetsites kunnen niet worden vergrendeld.
- Services worden per land vergrendeld. Categorieën worden voor alle landen vergrendeld.
- Het kinderslot van Net TV en het kinderslot van de TV hebben ieder een eigen code.
- Als u Net TV hebt geregistreerd en u het kinderslot uitschakelt in het menu Options, worden alle vergrendelingen onthouden en weer beschikbaar gemaakt zodra u het kinderslot weer inschakelt.

...

## 2.8.6 Kinderslot

3/3

Weet u de code niet meer?

Als u de code van het kinderslot niet meer weet, kunt u het Net TV-geheugen wissen en een nieuwe code invoeren.

Lees het hoofdstuk De TV gebruiken > Net TV > Geschiedenis wissen.



## 2.8.7 Geschiedenis wissen

### Waarschuwing

Als u het geheugen van Net TV wist met Wis historie, moet u de eerste registratie opnieuw uitvoeren wanneer u weer verbinding maakt met Net TV. Als u het gebruik van Net TV eerder hebt geregistreerd, kunt u uw vorige favoriete services en vergrendelingen herstellen.

### Geschiedenis wissen

U kunt het geheugen van Net TV wissen.

Als u de code van het kinderslot, wachtwoorden, cookies en de geschiedenis wilt wissen, drukt u op  > Configuratie > Installatie > Net TV-geheugen wissen.

## 3.1.1 Een teletekstpagina selecteren

De meeste TV-zenders zenden informatie uit via teletekst.

Druk tijdens het televisiekijken op Teletext.

Als u teletekst wilt afsluiten, drukt u nogmaals op Teletext.

U kunt als volgt een pagina selecteren:

- Voer het paginanummer in met de nummertoeetsen.
- Druk op P +/-, ▲, ▼ of ↵ om de volgende of vorige pagina te bekijken.
- Druk op een kleurtoets om een van de gekleurde items onder aan het scherm te selecteren.

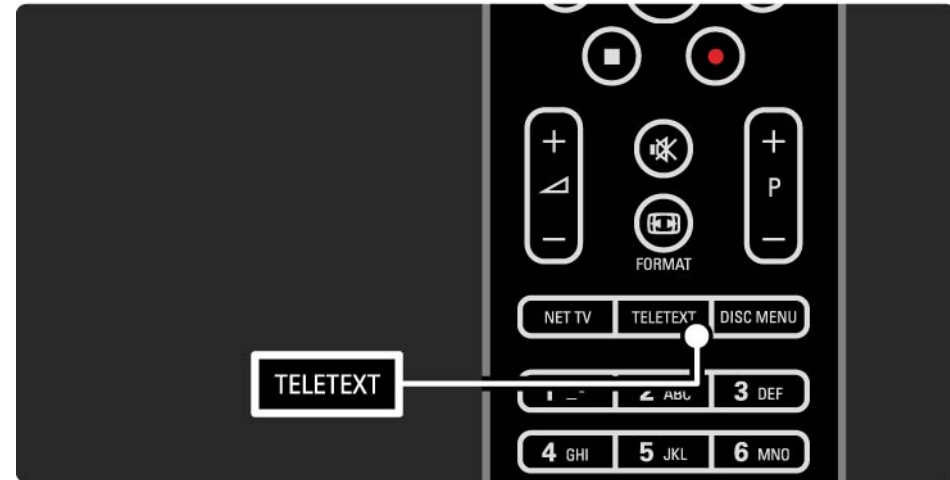

## 3.1.2 Een teleteksttaal selecteren

Bij sommige uitzenders van digitale TV zijn meerdere teleteksten beschikbaar. U kunt een primaire en secundaire taal instellen.

Druk op  > Configuratie > Installatie > Talen > Voorkeertaal teletekst of Alternatieve taal teletekst en selecteer de gewenste teleteksten.

### 3.1.3 Subpagina's van een teletekstpagina selecteren

Een teletekstpagina kan meerdere subpagina's bevatten.

De pagina's worden weergegeven op een balk naast het nummer van de hoofdpagina.

Gebruik ◀ of ▶ om subpagina's te selecteren wanneer deze beschikbaar zijn op een teletekstpagina.

## 3.1.4 T.O.P.-teletekst selecteren

Met T.O.P.-teletekst kunt u eenvoudig van het ene onderwerp naar het andere gaan zonder paginanummers te gebruiken.

Niet alle TV-zenders zenden T.O.P.-teletekst uit.

Druk wanneer teletekst is ingeschakeld op Info .

Het T.O.P.-overzicht wordt weergegeven.

Selecteer een onderwerp en druk op OK om de pagina te bekijken.



## 3.1.5 Teletekst doorzoeken

In teletekst kunt u snel naar een onderwerp gaan dat is gekoppeld aan een reeks paginanummers. U kunt ook naar bepaalde woorden op teletekstpagina's zoeken.

Schakel teletekst in en druk op OK. Het eerste woord of het eerste indexnummer van de pagina wordt gemarkeerd op het scherm.

Ga naar het volgende woord of nummer op de pagina met ◀ of ▶, ▲ of ▼.

Druk op OK om een pagina te zoeken die het gemarkeerde woord of nummer bevat.

Telkens als u op OK drukt, wordt de volgende pagina met het gemarkeerde woord of nummer weergegeven.

Als u Zoeken wilt afsluiten, drukt u op ▲ totdat geen enkel woord of nummer meer is gemarkeerd.

## 3.1.6 Teletekstopties

1/2

Druk wanneer teletekst geopend is op Options  op de afstandsbediening om verborgen informatie weer te geven, subpagina's automatisch te laten rouleren, de tekeninstelling te wijzigen, een teletekstpagina stil te zetten, de TV-zender en teletekst gelijktijdig weer te geven of een teletekstpagina opnieuw op volledig scherm weer te geven.

### Pagina vastzetten

Hiermee stopt u het automatisch rouleren van subpagina's of de paginateller wanneer u een verkeerd paginanummer hebt ingevoerd of wanneer de pagina niet beschikbaar is.

### Dual screen/Volledig scherm

Niet beschikbaar voor zenders met digitale-tekstservices.

Selecteer Dual screen om de TV-zender en teletekst naast elkaar weer te geven.

Selecteer de optie Volledig scherm om teletekst op volledig scherm weer te geven.

### Tonen

Hiermee kunt u verborgen informatie op een pagina verbergen of weergeven, zoals oplossingen van raadsels of puzzels.

...

## 3.1.6 Teletekstopties

### Subpagina's doorlopen

Als er op de geselecteerde pagina subpagina's beschikbaar zijn, kunt u deze automatisch beurtelings weergeven.

### Taal

Sommige talen benutten een andere set tekens. Schakel over naar de andere karakterset om de tekst correct weer te geven.

### Teletekstpagina vergroten

U kunt de teletekstpagina vergroten voor meer leesgemak.

Druk in teletekst op  om het bovenste gedeelte van de pagina te vergroten en druk nogmaals op  om het vergrote onderste gedeelte van de pagina te bekijken. Met ▲ of ▼ kunt u door de vergrote pagina bladeren.

Druk op  om de pagina weer in normaal formaat weer te geven.



## 3.1.7 Digitale tekst (alleen Verenigd Koninkrijk)

Sommige uitzenders van digitale TV bieden speciale digitale-tekstservices of interactieve services op hun digitale TV-zenders, bijvoorbeeld BBC1. Deze services bevatten normale teletekst; u kunt selecteren en navigeren met de cijfer-, kleur- en navigatietoetsen.

Druk terwijl u TV-kijkt op Teletext en navigeer om items te markeren of te selecteren.

Gebruik de gekleurde toetsen om een optie te selecteren en druk op OK om uw keuze te bevestigen of te activeren.

Druk op ■ om digitale-tekstservices of interactieve services te annuleren.

Digitale-tekstservices zijn geblokkeerd als er ondertiteling wordt uitgezonden en Ondertiteling in het menu Diversen is ingeschakeld.

Lees Ondertiteling en talen > Ondertiteling.

## 3.1.8 Teletekst 2.5

Als de TV-zender Teletekst 2.5 uitzendt, kunt u genieten van meer kleuren en afbeeldingen van een hogere kwaliteit.

Teletekst 2.5 is standaard ingeschakeld.

Als u deze functie wilt uitschakelen, selecteert u  > Configuratie > Installatie > Voorkeuren > Teletekst 2.5.

## 3.2 Favoriete zenders

Nadat u de installatie hebt afgerond, worden alle TV- en radiozenders aan het zenderoverzicht toegevoegd.

In dit overzicht kunt u zenders markeren als favoriet en u kunt het zenderoverzicht zo instellen dat alleen deze favoriete zenders worden weergegeven.

Druk tijdens het TV-kijken op OK om het zenderoverzicht te openen. Als er een zender is gemarkeerd, drukt u op Options . Selecteer Als favoriet aanmerken om de gemarkeerde zender als favoriet in te stellen. Favoriete zenders herkent u aan een ★. Als u de markering als favoriet ongedaan wilt maken, gebruikt u Niet als favoriet aanmerken.

Selecteer lijst

Met de optie Selecteer lijst in het zenderoverzicht kunt u instellen dat alleen uw favoriete zenders in het overzicht worden weergegeven.

Lees De TV gebruiken > Menu's > Zenderoverzicht.

## 3.3.1 Programmagids

1/3

De Programmagids is een gids op het scherm met geprogrammeerde TV-programma's. Deze gids is een service van de uitzenders van digitale TV of van Net TV. U kunt een herinnering instellen zodat er een melding wordt weergegeven wanneer een programma begint en u kunt programma's selecteren op genre.

Druk tijdens het TV-kijken op Guide  om de programmagids te openen. Indien beschikbaar wordt er een lijst met de huidige TV-programma's weergegeven. Het kan enige tijd duren voordat deze gegevens zijn geladen.

Druk op Guide  om de programmagids af te sluiten.



...

## 3.3.1 Programmagids

Navigeer door de lijst om een programma te selecteren.

Info ⓘ

Druk op Info ⓘ om de programmagegevens en een samenvatting te openen.

Als u wilt dat er een melding in beeld wordt weergegeven wanneer het programma begint, selecteert u Herinnering instellen en drukt u op OK. Bij het programma wordt ● weergegeven. Als u de melding wilt annuleren, selecteert u Herinnering wissen en drukt u op OK. Als u direct naar de TV-zender van het programma wilt overschakelen, selecteert u Zender bekijken en drukt u op OK.

Options ⌵

Druk in de lijst met programma's op Options ⌵ om het volgende te selecteren:

- Herinnering instellen

Als er een herinnering is ingesteld, is de optie Vastgelegde herinneringen beschikbaar. Hiermee geeft u een lijst weer met alle herinneringen.

- Dag wijzigen

Hiermee bekijkt u de programma's van de vorige of volgende dag.

- Meer informatie

Hiermee opent u het infoscherf met gegevens over het programma en een samenvatting.

...

## 3.3.1 Programmagids

3/3

- Zoeken op genre

Hiermee geeft u alle programma's op genre weer. Selecteer een programma en druk op Info  voor meer informatie of om een herinnering in te stellen.

- Lijst met voorkeurprogramma's

Hiermee kunt u de zenders instellen die in de lijst van de programmagids worden weergegeven (max. 50 zenders).

### Details

Als de informatie in de programmagids afkomstig is van een uitzender/operator, worden de eerste 40 zenders van het zenderoverzicht in de programmagids weergegeven. U kunt zelf nog 10 andere zenders toevoegen.

Sommige uitzenders/operators kunnen de eerste 170 zenders weergeven. U kunt 10 andere zenders toevoegen. In dit geval programmeert de programmagids alle programma's voor vandaag en de volgende 3 dagen.

## 3.3.2 Configuratie

Om in te stellen wat de bron is voor de informatie in de programmagids, drukt u op  > Configuratie > Installatie > Voorkeuren > Programmagids.

### Van het netwerk

Zolang u geen verbinding hebt met Net TV, is de informatie in de programmagids afkomstig van de uitzender. Met de optie Van het netwerk wordt internet automatisch als bron gebruikt voor de gidsinformatie zodra de TV verbinding heeft met Net TV.

### Van de zender

De informatie in de programmagids is afkomstig van de uitzender/operator.

## 3.4.1 Sleptimer

Met de sleptimer kunt u de TV na een ingestelde tijd in stand-by zetten of vanuit stand-by inschakelen.

Sluit de handleiding en druk op  > Configuratie > Diversen > Sleptimer.

Met de schuifregelbalk van de sleptimer kunt u de tijd met stappen van 5 minuten instellen op maximaal 180 minuten.

De sleptimer is uitgeschakeld als u deze instelt op 0 minuten.

U kunt altijd de TV al eerder uitschakelen of de tijd opnieuw instellen.



## 3.4.2 Kinderslot

1/2

Om te voorkomen dat kinderen TV-kijken, kunt u de TV vergrendelen of programma's met een bepaalde leeftijdsclassificatie blokkeren.

### Uw persoonlijke code instellen

Voordat u het kinderslot instelt om de TV te vergrendelen of voordat u een leeftijdsclassificatie instelt, dient u uw persoonlijke code in te stellen via  > Configuratie > Diversen > Code ingeven.

Voer de viercijferige code in met de cijfertoetsen.

U kunt de code indien nodig altijd wijzigen.

### Kinderslot

Selecteer Vergrendelen als instelling voor het kinderslot om alle TV-zenders en alle programma's van apparaten te vergrendelen.

Wanneer Vergrendelen is ingesteld, moet u uw persoonlijke code invoeren om de TV te ontgrendelen.

De vergrendeling wordt geactiveerd zodra u het menu op het scherm afsluit of de TV in stand-by zet.

...

## 3.4.2 Kinderslot

2/2

### Leeftijdsclassificatie

Selecteer Leeftijdsclassificatie als instelling voor het kinderslot om een leeftijd te kunnen instellen in de leeftijdenlijst voor Leeftijdsclassificatie. Stel de leeftijd van uw kind in. Programma's met een gelijke of hogere classificatie worden geblokkeerd.

Als u in deze lijst een classificatie wilt instellen, leest u Meer over... > Timers en vergrendelingen > Leeftijdsclassificatie.

### Bent u uw code vergeten?

Bel de Philips-klantenservice in uw land als u uw ontgrendelcode niet meer weet. Het telefoonnummer vindt u op de documentatie van de TV. U kunt ook naar [www.philips.com/support](http://www.philips.com/support) gaan.

Druk op  > Configuratie > Diversen > Code wijzigen en voer de standaardcode in die u van de klantenservice hebt ontvangen. Voer een nieuwe persoonlijke code in en bevestig deze. De vorige code wordt gewist en de nieuwe code wordt opgeslagen.

## 3.4.3 Leeftijdsclassificatie

Sommige digitale uitzenders, afhankelijk van uw land, classificeren hun programma's.

Wanneer de classificatie hoger is dan of gelijk is aan de classificatie die u voor uw kind hebt ingesteld, wordt het programma geblokkeerd.

Als u een classificatie wilt instellen, drukt u op  > Configuratie > Diversen > Kinderslot en selecteert u Leeftijdsclassificatie.

Als Leeftijdsclassificatie is geselecteerd in Kinderslot, gaat u naar  > Configuratie > Diversen > Leeftijdsclassificatie en selecteert u de leeftijdsclassificatie voor programma's die van u mogen worden bekeken.

Een programma met een gelijke of hogere classificatie wordt geblokkeerd en de TV vraagt om de vergrendelingscode om het programma te deblokken. Sommige operators blokkeren alleen programma's met een hogere classificatie.

De leeftijdsclassificatie wordt geactiveerd zodra u het menu op het scherm afsluit of de TV in stand-by zet.

Lees Meer over... > Timers en vergrendelingen > Kinderslot.

## 3.5.1 Ondertiteling

1/3

Bij de meeste programma's kan er ondertiteling worden weergegeven. U kunt instellen dat de ondertiteling altijd wordt weergegeven. De methode die wordt gebruikt om de ondertiteling altijd weer te geven is afhankelijk van de zender (analoog of digitaal).

Voor digitale zenders kunt u een gewenste taal voor ondertiteling instellen.

Voor analoge zenders

Als u de ondertiteling altijd op het scherm wilt weergeven, selecteert u een analoge TV-zender en drukt u op Teletext om teletekst in te schakelen.

Voer het driecijferige paginanummer van de ondertitelingspagina in (meestal 888) en druk nogmaals op Teletext om teletekst uit te schakelen. De ondertiteling (indien beschikbaar) wordt weergegeven.

Elke analoge zender moet apart worden ingesteld.

...

## 3.5.1 Ondertiteling

2/3

### Menu Ondertiteling

Als u de ondertiteling altijd wilt weergeven, drukt u op Subtitle.

Selecteer Uit, Aan of Aan tijdens mute.

Bij Aan tijdens mute wordt er alleen ondertiteling weergegeven wanneer het geluid is uitgeschakeld met .

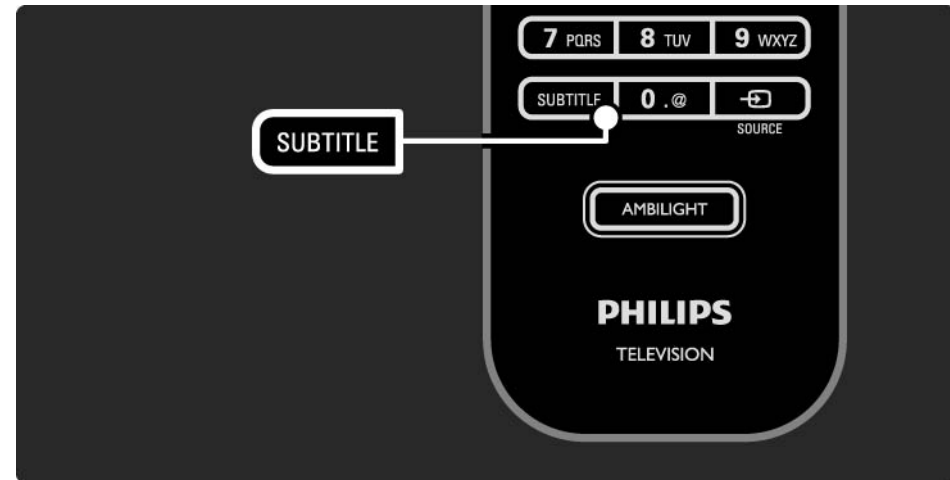

...

## 3.5.1 Ondertiteling

3/3

Ondertitelingstalen voor digitale zenders

Als er ondertiteling beschikbaar is op digitale zenders, kunt u een gewenste taal voor ondertiteling selecteren in een lijst van uitgezonden talen.

Zie  > Configuratie > Diversen > Taal ondertitels.

Selecteer een ondertitelingstaal in de lijst met beschikbare talen en druk op OK.

De talen voor de ondertiteling die in het menu Installatie zijn ingesteld, worden tijdelijk overschreven.

## 3.5.2 Audiotalen

Digitale TV-zenders kunnen verschillende audiotalen voor een programma uitzenden. U kunt uw voorkeurtalen instellen zodat er naar deze talen wordt overgeschakeld als deze worden uitgezonden.

Als u de audiotalen van uw voorkeur wilt instellen, drukt u op  > Configuratie > Installatie > Talen > Voorkeurtaal audio. In het menu Talen kunt u ook een tweede taal instellen.

De TV schakelt automatisch over naar de talen die zijn ingesteld als de taal wordt uitgezonden.

Als u wilt controleren of er een audiotaal beschikbaar is, drukt u op Options  en selecteert u Audiotaal. U kunt een andere audiotaal in de lijst selecteren.

Sommige digitale TV-zenders zenden speciale audio en ondertiteling uit voor slechthorenden of slechtzienden. Lees Meer over... > Universele toegang.

## 3.6.1 Door USB bladeren

Bekijk foto's en speel muziek en video's af op de TV vanaf een USB-geheugenapparaat.

Plaats als de TV is ingeschakeld een USB-apparaat in de USB-aansluiting aan de linkerkant van de TV.

De TV detecteert het apparaat en opent op het scherm een lijst met de inhoud van het USB-apparaat.

Als de inhoud niet wordt weergegeven, drukt u op  > Door USB bladeren en drukt u op OK.

Als de lijst met de inhoud van het USB-apparaat is geopend, selecteert u het bestand dat u wilt afspelen en drukt u op OK of op de afspeelknop .

Er wordt een nummer, een diapresentatie met foto's of een video afgespeeld.

Druk nogmaals op  om het afspelen te onderbreken.

Druk op  of op P + om naar het volgende bestand te gaan.

Druk op  of op P - om naar het vorige bestand te gaan.

Druk op  om een muziekbestand snel vooruit te spoelen.

Druk op Options  om 1x afspelen, Herhalen, Shuffle, Roteren en nog veel meer te selecteren.

...



## 3.6.1 Door USB bladeren

### Video's kijken

Selecteer een video in het menu Guide en druk op de afspeelknop ►||.

Als u een video wilt onderbreken, drukt u op de pauzeknop ►||.

Als u vooruit wilt spoelen, drukt u één keer op ►► om langzaam vooruit te spoelen en twee keer om snel vooruit te spoelen. Druk nogmaals voor normale snelheid.

Druk op Options (≡) om te schakelen tussen Volledig scherm, Klein scherm, 1x afspelen, enz.

Om Door USB bladeren te sluiten, drukt u op 🏠 en selecteert u een andere activiteit of koppelt u het USB-geheugenapparaat los.

## 3.6.2 Door PC-netwerk bladeren

1/2

Bekijk foto's en speel muziek en video's af op de TV vanaf een PC of een ander opslagapparaat in uw thuisnetwerk.

Als u door uw PC-netwerk wilt bladeren, stelt u eerst de netwerkverbinding in en leest u Configuratie > Netwerk.

Als het netwerk nog niet is geïnstalleerd, zal de Netwerkinstallatie starten wanneer u voor het eerst door uw PC-netwerk probeert te bladeren. Volg de instructies op het scherm.

Door PC-netwerk bladeren

Sluit deze handleiding, druk op , selecteer Door PC-netwerk bladeren in het menu Home en druk op OK.

Zodra uw PC en uw router zijn ingeschakeld, geeft uw TV de multimedia-inhoud van uw PC weer.

Als de lijst met de inhoud van de PC op het scherm is geopend, selecteert u het bestand dat u wilt afspelen en drukt u op OK of op de afspeelknop .

Er wordt een nummer, een diapresentatie met foto's of een video afgespeeld.

...

## 3.6.2 Door PC-netwerk bladeren

Druk nogmaals op ►|| om het afspelen te onderbreken.

Druk op ► of op P + om naar het volgende bestand te gaan.

Druk op ◀ of op P - om naar het vorige bestand te gaan.

Druk op ►► om een muziekbestand snel vooruit te spoelen.

Druk op Options  om 1x afspelen, Herhalen, Shuffle, Roteren en nog veel meer te selecteren.

Video's kijken

Selecteer een video in het menu Guide en druk op de afspelknop ►||. Als u een video wilt onderbreken, drukt u op de pauzeknop ►||.

Als u vooruit wilt spoelen, drukt u één keer op ►► om langzaam vooruit te spoelen en twee keer om snel vooruit te spoelen. Druk nogmaals voor normale snelheid.

Druk op Options  om te schakelen tussen Volledig scherm, Klein scherm, 1x afspelen, enz.

Als u het PC-netwerk wilt afsluiten, drukt u op  en selecteert u een andere activiteit.

## 3.7 Scenea

1/3

Met Scenea kunt u een achtergrondfoto op uw scherm instellen. U kunt iedere gewenste foto uit uw collectie kiezen.

Druk op  om het menu Home weer te geven, selecteer Scenea en druk op OK. De achtergrondfoto wordt zonder geluid weergegeven.

Druk op een willekeurige toets op de afstandsbediening om Scenea af te sluiten.

...

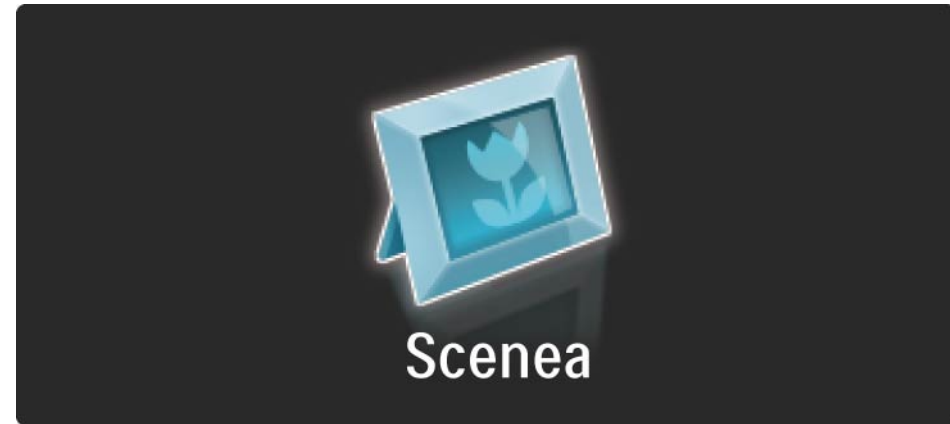

## 3.7 Scenea

2/3

Wij raden u aan de TV op de energiezuinige standaardinstellingen in te stellen voordat u naar Scenea schakelt.

Druk op Options  en selecteer Beeld en geluid > Smart instellingen > Standaard.

Een nieuwe foto selecteren

1 Sluit het USB-apparaat met daarop uw nieuwe foto aan op de TV. Deze foto moet de JPEG-indeling hebben.

2 Markeer met de navigatietoetsen de foto in de inhoudslijst van het USB-apparaat. Als de inhoudslijst niet automatisch verschijnt, drukt u op  en selecteert u USB openen.

3 Druk wanneer u de foto hebt gemarkeerd op Options  en selecteer Instellen als Scenea. Overschrijf de huidige foto wanneer u hierom wordt gevraagd.

4 Ontkoppel het USB-apparaat en selecteer Scenea in het menu Home om de nieuwe foto te zien.

...

## 3.7 Scenea

3/3

### Beperkingen

Wanneer Scenea is ingeschakeld, schakelt de TV na 4 uur automatisch naar de stand-bystand. De TV toont 1 minuut voordat het apparaat naar de stand-bystand schakelt een melding. Door naar de stand-bystand te schakelen, voorkomt u onnodig stroomverbruik voor het geval u vergeet dat Scenea is ingeschakeld.

Als de sleeptimer is ingesteld, schakelt de TV ook naar de stand-bystand nadat de ingestelde tijd is verstreken.

## 3.8.1 Slechthorenden

Sommige digitale TV-zenders zenden speciale audio en ondertiteling voor slechthorenden uit.

Als u audio en ondertiteling voor slechthorenden wilt inschakelen, drukt u op  > Configuratie > Installatie > Talen > Slechthorenden. Selecteer Aan en druk op OK.

De TV schakelt over op audio en ondertiteling voor slechthorenden als deze beschikbaar zijn.

Als u wilt controleren of er een audiotaal voor slechthorenden beschikbaar is, drukt u op Options , selecteert u Audiotaal en zoekt u een audiotaal met een oorpictogram.

## 3.8.2 Slechtzienden

Sommige digitale TV-zenders zenden speciale audio voor slechtzienden uit. De normale audio wordt voorzien van extra commentaar.

Als u de audio voor slechtzienden wilt inschakelen, drukt u tijdens het kijken naar de digitale TV-zender op Options  en selecteert u Slechtzienden. Selecteer Aan en druk op OK.

De TV schakelt over op audio voor slechtzienden als deze beschikbaar is.

In het menu Options kunt u instellen of u de audio voor slechtzienden wilt horen via de Luidsprekers, alleen via de Hoofdtelefoon of via de Luidsprekers + hoofdtelefoon.

In het menu Options kunt u ook het volume van het extra commentaar wijzigen door Volume - Slechtzienden te selecteren.

Als u wilt controleren of er een audiotaal voor slechtzienden beschikbaar is, drukt u op Options  en selecteert u Audiotaal en zoekt u een audiotaal met een oogpictogram.



## 4.1.1 Smart-instellingen

U kunt een van de vooraf gedefinieerde instellingen activeren, die het beste past bij wat u op dat moment bekijkt. Elke instelling is een combinatie van beeld, geluid en Ambilight.

Druk tijdens het TV-kijken op Options  en selecteer Beeld en geluid. Druk op OK.

Selecteer Smart-instellingen en druk op OK.

Selecteer een instelling in de lijst en druk op OK.

- **Persoonlijk** - hiermee stelt u de TV in op uw persoonlijke voorkeuren, die u hebt ingesteld in de menu's Beeld, Geluid en Ambilight in het menu Configuratie.
- **Intens** - volle en dynamische instellingen, ideaal voor gebruik bij daglicht.
- **Natuurlijk** - voor natuurlijke beelden.
- **Films** - ideale instellingen om films te bekijken.
- **Spel** - ideale instellingen om te gamen.
- **Standaard** - dit zijn de standaard fabrieksinstellingen waarmee u de meeste energie bespaart.

## 4.1.2 Beeld

1/4

In het menu Beeld kunt u alle beeldinstellingen afzonderlijk aanpassen.

Sluit deze handleiding en druk op  > Configuratie > Beeld.

Gebruik ◀ of ▶, ▲ of ▼ om een instelling te selecteren en aan te passen.

Druk op OK om een instelling te activeren.

- Assistent bij het instellen

Start de Assistent bij het instellen voor een eenvoudige begeleiding door de basisinstellingen voor het beeld.

Volg de instructies op het scherm.

- Contrast

Hiermee wijzigt u het helderheidsniveau van het beeld, maar de donkere delen blijven ongewijzigd.

- Helderheid

Hiermee wijzigt u het lichtniveau van het hele beeld.

- Kleur

Hiermee wordt het verzadigingsniveau aangepast.

...

## 4.1.2 Beeld

- Kleurschakering

Als er in NTSC wordt uitgezonden, worden kleurvariaties door deze instelling gecompenseerd.

- Scherppte

Hiermee wordt het scherpteniveau van kleine details aangepast.

- Ruisreductie

Hiermee filtert en reduceert u de ruis van het beeld. U kunt het niveau instellen op Minimum, Medium, Maximum of Uit.

- Tint

Hiermee worden de kleuren ingesteld op Normaal, Warm (roodachtig) of Koel (blauwachtig). Selecteer Gewenst om zelf een persoonlijke tint in te stellen in het menu Gewenst.

- Gewenste tint

Gebruik een schuifregelbalk om de kleurtemperatuur van het beeld te wijzigen.

- R-WP rood whitepoint

- G-WP groen whitepoint

- B-WP blauw whitepoint

- R-BL rood zwartniveau

- G-BL groen zwartniveau

...

## 4.1.2 Beeld

- Perfect Pixel HD

Hiermee regelt u de geavanceerde instellingen van de Perfect Pixel HD Engine.

- Perfect Natural Motion

Hiermee voorkomt u schokkerige bewegingen en worden vloeiende bewegingen gereproduceerd, vooral in films.

- 200 Hz Clear LCD (100 Hz Clear LCD voor 32 inch en 37 inch)

Zorgt voor een uiterst scherpe weergave van bewegingen, een beter zwartniveau, een hoog contrast met een rustig beeld dat niet trilt en een grotere kijkhoek.

- Geavanceerde scherpte

Zorgt voor hoogwaardige scherpte, vooral in lijnen en contouren in het beeld.

- Dynamisch contrast

Hiermee stelt u het niveau in waarmee de TV automatisch de details verbetert in de donkere, halfdonkere en lichte delen van het beeld.

- Dynamische achtergrondverlichting

Hiermee stelt u het niveau van stroomverbruik in. Het stroomverbruik kan worden verlaagd door de intensiteit van de helderheid van het scherm te verlagen. Kies een optimaal stroomverbruik of beeld met een optimale helderheid.

...

## 4.1.2 Beeld

- MPEG-artefactreductie

Zorgt voor vloeiende digitale overgangen in het beeld.

- Kleurverbetering

Hiermee worden kleuren intenser en wordt de resolutie van details in heldere kleuren verbeterd.

- PC-modus

Hiermee stelt u de TV in op de vooraf geprogrammeerde computerinstelling als er een computer is aangesloten.

- Lichtsensor

Hiermee worden de beeld- en Ambientlight-instellingen automatisch aan de lichtomstandigheden in de kamer aangepast. Hiermee schakelt u de lichtsensor in of uit.

- Beeldformaat/Modus Automatisch formaat

Lees De TV gebruiken > Televisiekijken > Het beeldformaat aanpassen

- Beeldverschuiving

Hiermee kunt u het beeld met de cursortoetsen verticaal over het scherm verplaatsen.

## 4.1.3 Geluid

1/3

In het menu Geluid kunt u alle geluidsinstellingen afzonderlijk aanpassen.

Sluit deze handleiding en druk op  > Configuratie > Geluid.

Gebruik ◀ of ▶, ▲ of ▼ om een instelling te selecteren en aan te passen.

Druk op OK om een instelling te activeren.

- Bas

Hiermee wijzigt u de lage tonen van het geluid. Selecteer elke balk om de instelling te wijzigen.

- Treble

Hiermee wijzigt u de hoge tonen van het geluid. Gebruik elke schuifregelbalk om de instelling te wijzigen.

- Volume

Hiermee wijzigt u het volume.

Als u niet wilt dat de volumebalk wordt weergegeven, drukt u op  > Configuratie > Installatie > Voorkeuren > Volumebalk. Selecteer Uit en druk vervolgens op OK.

...

## 4.1.3 Geluid

- Volume - slechtzienden

Hiermee wijzigt u het volume van de geselecteerde audiotaal voor slechtzienden. (Alleen beschikbaar in het Verenigd Koninkrijk.)

- Audiotaal

Hiermee wordt de lijst van uitgezonden audiotalen van digitale TV-zenders weergegeven.

U kunt uw gewenste audiotaal instellen in  > Configuratie > Installatie > Talen > Voorkeurtaal audio.

- Dual I/II

Als de uitzending hiervoor geschikt is, kunt u kiezen tussen twee talen.

- Mono/Stereo

Als het programma in stereo wordt uitgezonden, kunt u voor elke TV-zender Mono of Stereo selecteren.

- TV-luidsprekers

Als u een audiosysteem op uw TV hebt aangesloten, kunt u de TV-luidsprekers uitschakelen.

Als uw audiosysteem EasyLink ondersteunt, lees dan Aansluitingen > EasyLink.

Selecteer Automatisch (EasyLink) als u wilt dat het geluid van uw TV automatisch door uw audiosysteem wordt gereproduceerd.

...

## 4.1.3 Geluid

- Surround

Hiermee schakelt de TV automatisch over op de beste modus voor Surround-geluid, afhankelijk van de uitzending. Selecteer Aan of Uit.

- Volume hoofdtelefoon

Hiermee wijzigt u het volume van de hoofdtelefoon.

U kunt de TV-luidsprekers dempen met .

- Delta volume

Hiermee nivelleert u volumeverschillen tussen zenders

of aangesloten apparaten. Schakel eerst over naar de zender of het apparaat waarvan u het volumeverschil wilt nivelleren.

- Balans

Hiermee past u de balans van de linker- en rechterluidsprekers aan uw luisterpositie aan.

- Automatische afstelling volume

Hiermee worden volumeverschillen zoals bij het begin van een reclameblok of tussen zenders beperkt. Selecteer Aan of Uit.



## 4.1.4 Ambilight

In het menu Ambilight kunt u alle Ambilight-instellingen afzonderlijk aanpassen.

Sluit de handleiding en druk op  > Configuratie > Ambilight.

Gebruik ◀ of ▶, ▲ of ▼ om een instelling te selecteren en aan te passen.

Druk op OK om een instelling te activeren.

Lees voor meer informatie over Ambilight De TV gebruiken > Ambilight gebruiken.

## 4.1.5 Fabrieksinstellingen

Hiermee kunt u de originele fabrieksinstellingen herstellen.

Alleen de instellingen van het beeld, geluid en Ambilight worden hersteld.

Sluit de handleiding en druk op  > Configuratie > Installatie > Fabrieksinstellingen en druk op OK.

## 4.2.1 Herordenen en nieuwe naam

1/2

Na de eerste installatie wilt u mogelijk de geïnstalleerde zenders herordenen en een nieuwe naam geven. Orden de TV-zenders in het zenderoverzicht naar uw eigen voorkeur of geef de zenders een herkenbare naam.

Druk tijdens het TV-kijken op OK om het zenderoverzicht te openen. In dit zenderoverzicht ziet u de TV- en radiozenders die op uw TV zijn geïnstalleerd.

Als u de zenders wilt herordenen of een nieuwe naam wilt geven, drukt u op Options  en selecteert u de gewenste optie.

### Herordenen

U kunt zenders binnen het overzicht verplaatsen.

1 Selecteer Herordenen in het menu Options  om met het herordenen van zenders te starten.

2 Markeer een zender en druk op OK.

...

## 4.2.1 Herordenen en nieuwe naam

3 Plaats de zender waar u wilt met behulp van de navigatietoetsen.

4 Druk op OK om de positie te bevestigen.

U kunt een andere zender markeren en dezelfde handeling uitvoeren.

Druk op Options  en kies Afsluiten als u het herordenen wilt beëindigen.

Hernoemen

U kunt de naam van een zender wijzigen.

1 Navigeer in het zenderoverzicht naar de zender die u wilt hernoemen.

2 Selecteer Nieuwe naam in het menu Options .

3 Gebruik de navigatietoetsen om een item te markeren. Druk op Back  als u een teken wilt verwijderen. Gebruik de cijfertoetsen op de afstandsbediening zoals u dat ook bij SMS-tekstberichten doet om het teken van uw keuze te selecteren. Gebruik de cijfertoets 0 als u een bijzonder teken wilt selecteren. Selecteer Wissen om alle tekst te wissen.

4 Selecteer Klaar en druk op OK om het hernoemen te beëindigen.

## 4.2.2 Zenders bijwerken

1/2

Alle zenders zijn geïnstalleerd toen de TV voor het eerst werd ingeschakeld.

U kunt de TV zo instellen dat digitale zenders automatisch worden toegevoegd of verwijderd. U kunt zenders ook handmatig bijwerken.

### Automatisch bijwerken

Laat de TV in de stand-bymodus staan als u digitale TV-zenders automatisch wilt bijwerken. Eens per dag, om 6:00 uur, worden eerder gevonden zenders bijgewerkt en nieuwe zenders opgeslagen. Lege zenders worden verwijderd uit het zenderoverzicht.

Als een zenderupdate is uitgevoerd, wordt op de TV een melding weergegeven zodra deze opstart.

Als u niet wilt dat dit bericht wordt weergegeven, selecteert u Nee in  > Configuratie > Installatie > Installatie zenders > Melding zenderupdate.

...

## 4.2.2 Zenders bijwerken

2/2

Handmatig bijwerken

U kunt zelf op elk gewenst moment zenders bijwerken. Druk hiervoor op  > Configuratie > Installatie > Installatie zenders > Automatische installatie en druk vervolgens op OK.

Start de update en selecteer Zenders bijwerken.

De update kan een paar minuten duren.

## 4.2.3 Zenders opnieuw installeren

Alle zenders zijn geïnstalleerd toen de TV voor het eerst werd ingeschakeld.

U kunt deze volledige installatie opnieuw uitvoeren om uw taal en land in te stellen en alle beschikbare TV-zenders te installeren.

### Zenders opnieuw installeren

Als u de TV opnieuw wilt installeren, drukt u op  > Configuratie > Installatie > Installatie zenders > Automatische installatie en druk vervolgens op OK.

Start de installatie en selecteer Zenders opnieuw installeren.

De update kan een paar minuten duren.

Lees Configuratie > Zenders > Herordenen en nieuwe naam als u de gevonden zenders wilt herordenen of hernoemen.

## 4.2.4 Digitale ontvangstkwaliteit

1/2

Als u digitale TV-uitzendingen (DVB) ontvangt via uw eigen antenne (DVB-T) of als u een TV-tuner gebruikt om digitale kabelzenders (DVB-C) te ontvangen, kunt u de kwaliteit en signaalsterkte van een zender controleren.

Als de ontvangst slecht is, kunt u de antenne verplaatsen om de ontvangst te verbeteren. Neem voor het beste resultaat contact op met een gespecialiseerde antennemonteur.

U kunt de ontvangstkwaliteit van een dergelijke digitale zender controleren door de zender te selecteren. Druk daarna op  > Configuratie > Installatie > Installatie zenders > Ontvangst testen > Zoeken en druk vervolgens op OK.

De digitale frequentie voor deze zender wordt weergegeven.

Als de ontvangst slecht is, kunt u de antenne verplaatsen. Selecteer Zoeken en druk op OK om de signaalsterkte van deze zender nogmaals te controleren.

...



## 4.2.4 Digitale ontvangstkwaliteit

2/2

U kunt zelf een specifieke digitale frequentie instellen.

Selecteer de frequentie, plaats de pijlen op een nummer met ► en ◀ en wijzig het nummer met ▲ en ▼. Druk op Zoeken om deze frequentie te controleren.

Als u de zender via DVB-C ontvangt, worden de opties Modus Signaalsnelheid en Signaalsnelheid weergegeven.

Selecteer voor Modus Signaalsnelheid de optie Automatisch tenzij u van uw kabelprovider een specifieke waarde voor de signaalsnelheid hebt ontvangen. U kunt deze ontvangen waarde invoeren in Signaalsnelheid met behulp van de cijfertoetsen.

## 4.2.5 Handmatige installatie van analoge zenders

1/2

U kunt analoge TV-zenders handmatig per zender installeren.

Druk op  > Configuratie > Installatie > Installatie zenders > Analoog: handmatige installatie om analoge zenders handmatig te installeren.

Volg alle stappen in dit menu.

U kunt deze stappen opnieuw uitvoeren totdat u alle beschikbare analoge TV-zenders hebt geïnstalleerd.

1 Systeem - als u een antenne gebruikt, moet u het land of het werelddeel selecteren waar de TV-zender vandaan komt. Als u TV-zenders van een kabelsysteem ontvangt, hoeft u het land of werelddeel maar eenmalig te selecteren.

2 Zender zoeken - zoeken naar analoge TV-zenders. De zoekactie begint automatisch, maar u kunt frequenties handmatig invoeren. Als de zenderontvangst slecht is, selecteert u Zoeken om nogmaals te zoeken. Selecteer Klaar en druk op OK als u deze TV-zender wilt opslaan.

...

## 4.2.5 Handmatige installatie van analoge zenders

2/2

3 Fijnafstemming - u kunt de gevonden zender fijner afstemmen met ▲ en ▼. Druk op Klaar als de fijnafstemming van de zender is voltooid.

4 Vastleggen - gevonden zenders kunt u bewaren onder het huidige zendernummer met Bewaar huidige zender of onder een nieuw zendernummer met Vastleggen als nieuwe zender.

## 4.2.6 Fijnafstemming van analoge zenders

Als de ontvangst van een analoge TV-zender slecht is, kunt u proberen de TV-zender fijner af te stemmen.

Druk op  > Configuratie > Installatie > Installatie zenders > Analooq: handmatige installatie > Fijnafstemming om analoge zenders fijner af te stemmen.

Stem de zender fijner af met ▲ en ▼. Druk op Klaar als de fijnafstemming van de zender is voltooid.

U kunt deze fijner afgestemde zender onder het huidige zendernummer opslaan met Bewaar huidige zender of onder een nieuw zendernummer met Vastleggen als nieuwe zender.

## 4.2.7 DVB-T of DVB-C

Als in uw land ontvangst via DVB-T en DVB-C mogelijk is en de TV beide signalen kan ontvangen, moet u DVB-T of DVB-C selecteren voordat u de TV-zenders installeert.

Druk op  > Configuratie > Installatie > Installatie zenders > Antenne of kabel DVB om ontvangst in DVB-T of DVB-C te selecteren.

Selecteer Antenne voor een DVB-T-installatie.

Selecteer Kabel voor een DVB-C-installatie.

### DVB-C-zenderinstallatie

Alle DVB-C-instellingen van de TV worden automatisch ingesteld, maar voor het DVB-C-netwerk zijn mogelijk bepaalde instellingen nodig die u van de DVB-C-provider hebt ontvangen. Voer deze instellingen of waarden in wanneer u hierom wordt gevraagd.

U kunt uw TV installeren voor DVB-T en DVB-C. In dat geval dient u twee zenderinstallaties uit te voeren. Voer eerst een installatie uit waarbij u Antenne selecteert en vervolgens een installatie waarbij u Kabel selecteert. Hierna worden in het zenderoverzicht alle zenders voor zowel DVB-T als DVB-C weergegeven.

## 4.2.8 Klokinstellingen

In bepaalde landen wordt geen UTC (Coordinated Universal Time) verzonden via digitale TV. Daarom worden winter- en zomertijdverschillen mogelijk genegeerd. U kunt dit corrigeren met behulp van de klokinstellingen.

Als de TV de tijd niet goed weergeeft, drukt u op  > Configuratie > Installatie > Klok > Autom. klokmodus en selecteert u Handmatig.

Selecteer in het menu Zomertijd de optie Wintertijd of Zomertijd (afhankelijk van uw lokale tijd).

## 4.3.1 Voordelen van het netwerk

### PC-netwerk

Sluit de TV aan op uw PC-netwerk als u foto's, muziek en films wilt weergeven vanaf een computer of opslagapparaat in dat netwerk.

Zodra het netwerk is geïnstalleerd, kunt u Door PC-netwerk bladeren in het menu Home selecteren om de inhoud van de PC weer te geven.

### Net TV

Sluit de TV aan op een PC-netwerk met internetverbinding als u de TV wilt aansluiten op Net TV. De startpagina van Net TV biedt films, foto's, muziek, amusement, games en nog veel meer, allemaal geschikt voor uw TV-scherm.

Nadat het netwerk is geïnstalleerd, selecteert u Door Net TV bladeren in het hoofdmenu of drukt u op Net TV op de afstandsbediening om de startpagina van Net TV te openen.

## 4.3.2 Wat hebt u nodig...

1/2

U hebt een router in uw PC-netwerk nodig als u de TV op een PC-netwerk en op internet wilt aansluiten. Op de router moet DHCP ingeschakeld zijn.

Om gebruik te kunnen maken van Net TV, moet u de TV aansluiten op een router met een snelle internetverbinding.

De TV kan met of zonder kabels op de router worden aangesloten.

Als u voor een bekabelde verbinding met de router kiest, hebt u een netwerkkabel (Ethernet) nodig.

...

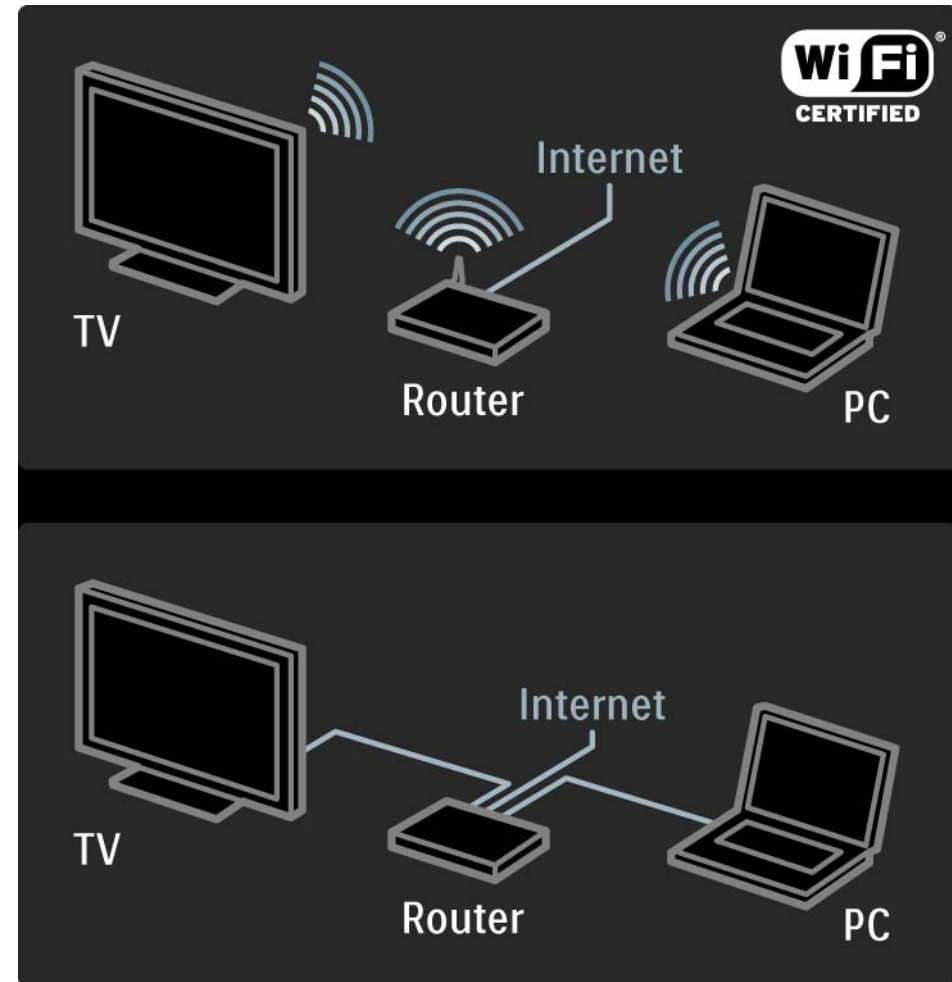



## 4.3.2 Wat hebt u nodig...

De PC-netwerkfunctie is DLNA-gecertificeerd.

U kunt Microsoft Windows XP of Vista, Intel Mac OS X of Linux op uw computer gebruiken.

Als u PC-inhoud op uw TV wilt weergeven, hebt u recente mediaserversoftware op uw computer nodig,

zoals Windows Media Player 11 of een soortgelijk programma.

U dient bepaalde mediaserversoftware in te stellen om bestanden te delen met de TV.

Lees Technische gegevens > Multimedia voor de lijst met ondersteunde mediaserversoftware.

## 4.3.3 Draadloze installatie

1/3

U kunt het draadloze netwerk installeren aan de hand van de instructies op het scherm.

Schakel uw router in voordat u begint met de netwerkinstallatie. Als u een beveiligd draadloos netwerk hebt, moet u de coderingssleutel bij de hand houden zodat u deze op het scherm kunt invoeren.

Start de draadloze netwerkinstallatie op de TV door de handleiding te sluiten. Druk op  > Configuratie > Installatie > Netwerk > Netwerkinstallatie en druk vervolgens op OK.

Volg de instructies op het scherm.

...

## 4.3.3 Draadloze installatie

2/3

### Naam en beveiliging

De TV zoekt uw netwerkrouter. Gevonden routers worden in een lijst op het scherm weergegeven. Als er meerdere routers zijn gevonden, selecteert u uw router in de lijst en drukt u op OK.

Als de naam van de router onbekend is of als u de naam van uw router niet herkent, zoekt u de SSID (Service Set Identifier) op in de routersoftware op uw PC.

Wanneer u uw router hebt geselecteerd, wordt u gevraagd om de codeersleutel (de beveiligingssleutel) voor toegang tot de router.

...

## 4.3.3 Draadloze installatie

3/3

Als u WPA-beveiliging hebt op uw router, voert u de code in met behulp van de tekens op de afstandsbediening.

Als u WEP-beveiliging hebt, vraagt de TV om de WEP-coderingssleutel in hexadecimale getallen. Deze hexadecimale sleutel vindt u in de routersoftware op uw PC. Schrijf de eerste sleutel van de lijst met WEP-sleutels op en voer deze met behulp van het toetsenblok op de afstandsbediening op de TV in.

Als de beveiligingssleutel wordt geaccepteerd, maakt de TV verbinding met de draadloze router.

De volgende keer dat u het draadloze netwerk start, hoeft u de beveiligingssleutel niet in te voeren. De TV gebruikt de beveiligingssleutel die u tijdens de installatie hebt ingevoerd.

Ga desgevraagd akkoord met de licentieovereenkomst voor eindgebruikers.

## 4.3.4 Bekabelde installatie

U kunt het bekabelde netwerk installeren aan de hand van de procedure op het scherm.

Sluit de router met een netwerkkabel aan op de TV en schakel de router in voordat u de netwerkinstallatie start.

Start de bekabelde netwerkinstallatie door de handleiding te sluiten. Druk op  > Configuratie > Installatie > Netwerk > Netwerkinstallatie en druk vervolgens op OK.

Volg de instructies op het scherm.

De TV zoekt continu naar een netwerkverbinding.

Ga desgevraagd akkoord met de licentieovereenkomst voor eindgebruikers.

U vindt de nieuwste licentieovereenkomst voor eindgebruikers op [www.philips.com](http://www.philips.com).

## 4.3.5 Netwerkinstellingen

De netwerkinstellingen in de TV die worden gebruikt om verbinding te maken met de router, zijn standaard ingesteld op Automatisch. Zo kunt u eenvoudig verbinding maken met een beschikbaar netwerk.

Als u problemen hebt met de netwerkverbinding, kunt u specifieke instellingen aanpassen zodat deze geschikt zijn voor uw thuisnetwerk.

Als u het niet zeker weet, vraag dan iemand met kennis over netwerkinstellingen om u te helpen.

Als u specifieke netwerkinstellingen wilt wijzigen, drukt u op  > Configuratie > Installatie > Netwerk > Netwerkmodus en/of ... > IP-configuratie.

## 4.3.6 PC-instellingen mediaserver

Mediaservers dienen zodanig te worden ingesteld dat hun bestanden en mappen kunnen worden gedeeld.

Volg nauwkeurig de instructies voor het instellen van uw specifieke server.

### Windows Media Player v11 op Windows Vista

#### Instellen voor delen via het netwerk

Selecteer in het menu van **Windows Media Player** de optie **Library** (Bibliotheek) en selecteer vervolgens **Media sharing** (Mediabestanden delen).

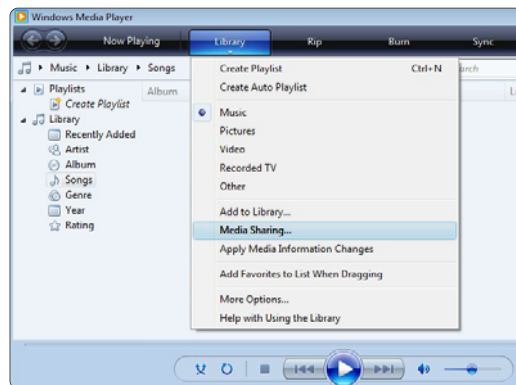

Schakel in het venster **Media Sharing** (Media-bestanden delen) het selectievakje **Share my media** (Mijn mediabestanden delen) in. Klik op **OK**.

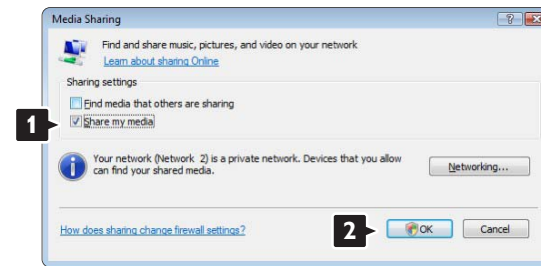

Als er geen netwerkverbinding is gevonden en als u dit selectievakje niet kunt inschakelen, klikt u op de knop **Networking** (Netwerken) om het venster **Network and sharing center** (Netwerk en Center delen) weer te geven, ...

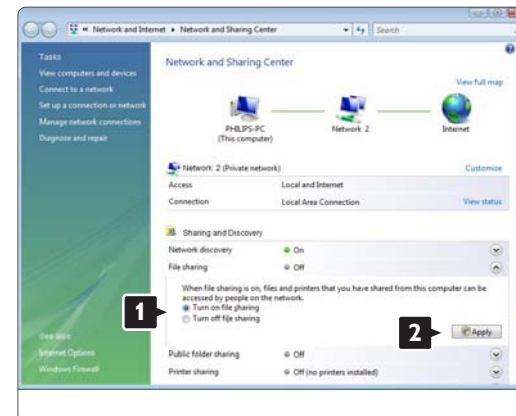

Stel Network discovery (Netwerkdetectie) in op **On** (Aan). Stel File sharing (Bestanden delen) in op **On** (Aan). Ga terug naar het venster **Media Sharing** (Mediabestanden delen) in Windows Media Player en schakel het selectievakje **Share my media** (Mijn mediabestanden delen) in. Klik op **OK**.

Als de TV via de router is aangesloten op de PC, en alle apparaten zijn ingeschakeld, wordt de TV in het venster **Media sharing** (Mediabestanden delen) een **Unknown Device** (Onbekend apparaat) genoemd. Selecteer het apparaat en klik op **Allow** (Toestaan).

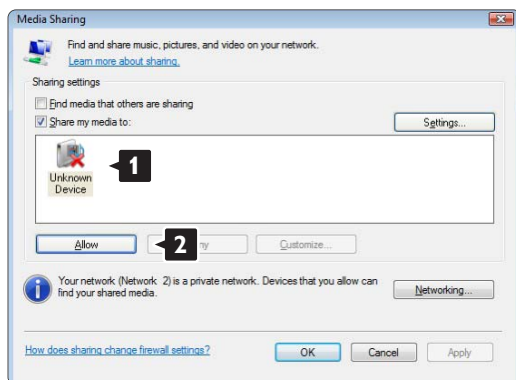

In het venster **Settings** (Instellingen) kunt u specifieke instellingen voor het delen wijzigen. Als er op het apparaatpictogram (de TV) een groen vinkje staat, klikt u op **OK**.

## Mappen instellen voor delen

Selecteer in het menu van **Windows Media Player** de optie **Library** (Bibliotheek) en selecteer vervolgens **Add to Library** (Aan bibliotheek toevoegen).

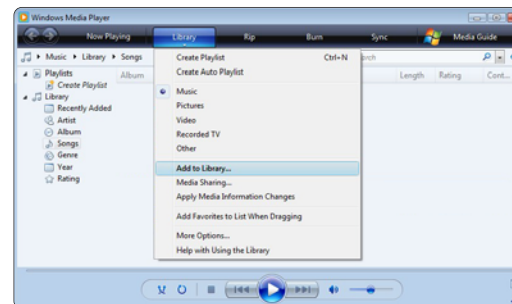

Selecteer in het venster **Add To Library** (Aan bibliotheek toevoegen) de optie **My folders and those of others that I can access** (Mijn mappen en die van anderen die ik kan openen) en klik op de knop **Advanced Options** (Geavanceerde opties)...





Onder **Advanced Options** (Geavanceerde opties) kunt u specifieke mappen die u wilt delen aan de lijst toevoegen. Klik op **Add** (Toevoegen).

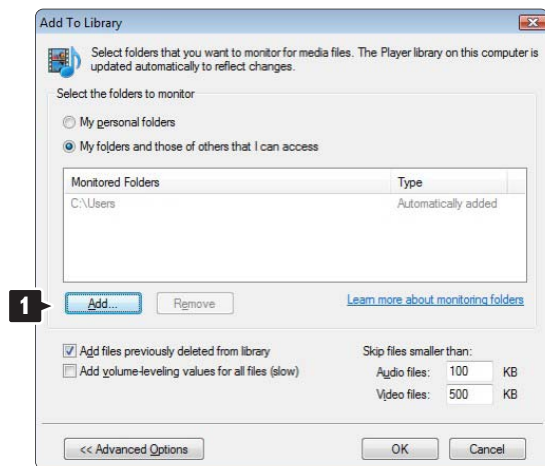

Selecteer in het venster **Add Folder** (Map toevoegen) een map met muziek, foto's of video's die u met andere apparaten (uw TV) wilt delen. Klik op **OK**.

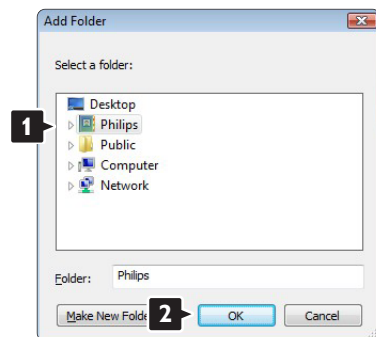

In het venster **Add To Library** (Aan bibliotheek toevoegen) wordt de zojuist toegevoegde map weergegeven. U kunt nog meer mappen toevoegen om te worden gedeeld. Klik op de knop **OK** om de bestanden aan de bibliotheek toe te voegen.

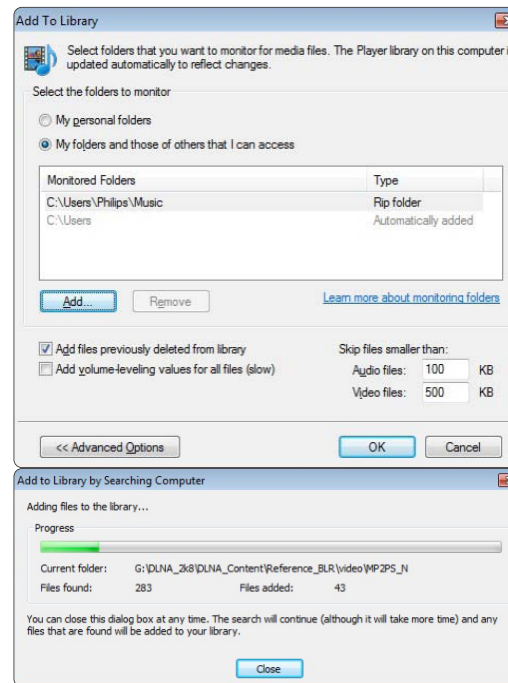

Nu bent u klaar om te genieten van muziek, foto's en video's op uw TV.

## Windows Media Player v11 op Windows XP

### Instellen voor delen via het netwerk

Selecteer in het menu van Windows Media Player de optie **Library** (Bibliotheek) en selecteer vervolgens **Media sharing** (Mediabestanden delen)...



Schakel in het venster **Media Sharing** (Media-bestanden delen) het selectievakje **Share my media** (Mijn mediabestanden delen) in.

Als de TV via de router is aangesloten op de PC, en alle apparaten zijn ingeschakeld, wordt de TV in het venster **Media sharing** een **Unkown Device** (Onbekend apparaat) genoemd. Selecteer het apparaat en klik op **Allow** (Toestaan).

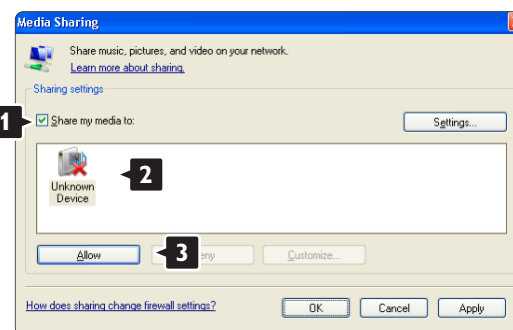

In het venster **Settings** (Instellingen) kunt u specifieke instellingen voor het delen wijzigen. Als er op het apparaatpictogram (de TV) een groen vinkje staat, klikt u op **OK**.

### Mappen instellen voor delen

Selecteer in het menu van Windows Media Player de optie **Library** (Bibliotheek) en selecteer vervolgens **Add to Library** (Aan bibliotheek toevoegen).



Selecteer in het venster **Add To Library** (Aan bibliotheek toevoegen) de optie **My folders and those of others that I can access** (Mijn mappen en die van anderen die ik kan openen) en klik op de knop **Advanced Options** (Geavanceerde opties).

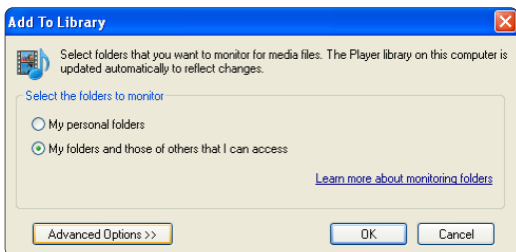

Onder **Advanced Options** (Geavanceerde opties) kunt u specifieke mappen die u wilt delen aan de lijst toevoegen. Klik op **Add** (Toevoegen).

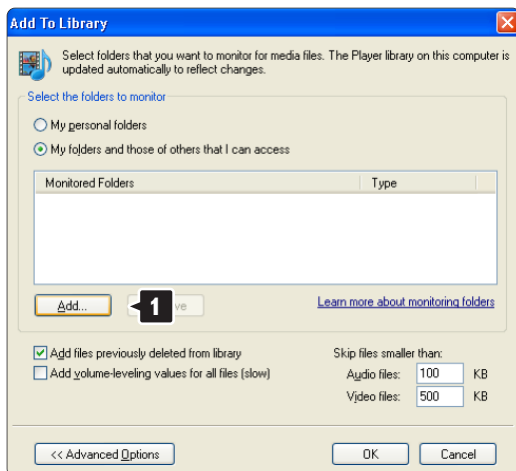

Selecteer in het venster **Add Folder** (Map toevoegen) een map met muziek, foto's of video's die u met andere apparaten (uw TV) wilt delen. Klik op **OK**.

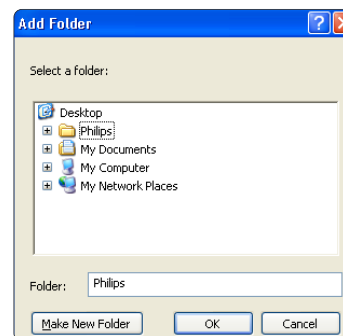

In het venster **Add To Library** (Aan bibliotheek toevoegen) wordt de zojuist toegevoegde map weergegeven. U kunt nog meer mappen toevoegen om te worden gedeeld. Klik op de knop **OK** om de bestanden aan de bibliotheek toe te voegen.

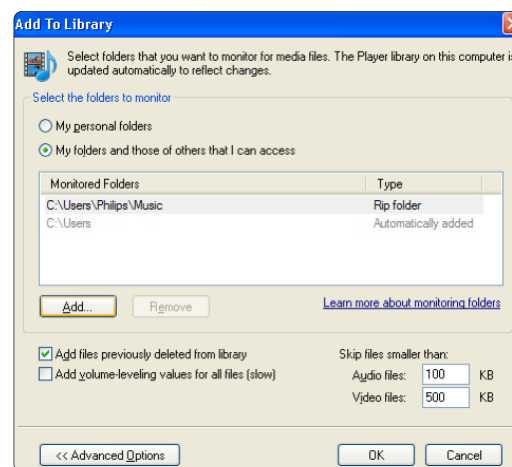

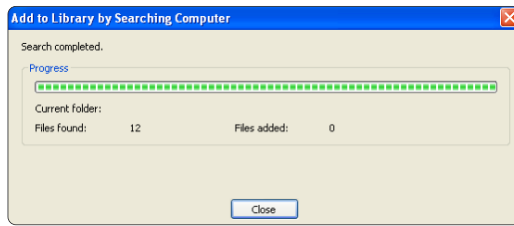

Nu bent u klaar om te genieten van muziek, foto's en video's op uw TV.

## TVersty v.0.9.10.3 op Windows XP

### Instellen voor delen via het netwerk

Klik op het tabblad **Settings** (Instellingen) en klik vervolgens op de knop **Start Sharing** (Delen starten).



Er verschijnt een pop-upvenster met de mededeling dat de mediaserver is ingeschakeld. Klik op **OK**.



Klik op het tabblad **Sharing** (Delen).

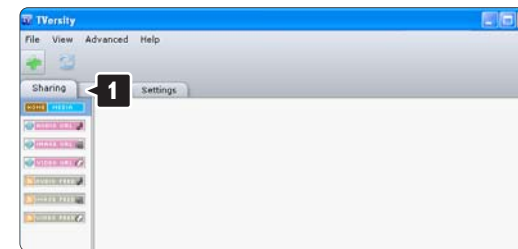

### Mappen instellen voor delen

Klik op het groene plusje en selecteer **Add folder...** (Map toevoegen)

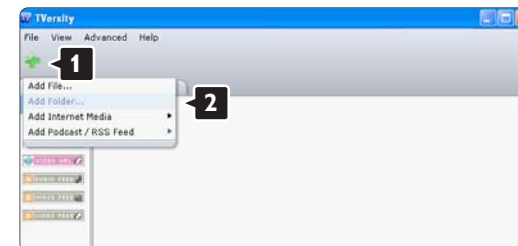

Klik in het pop-upvenster **Add media** (Media toevoegen) op de knop **Browse** (Bladeren).

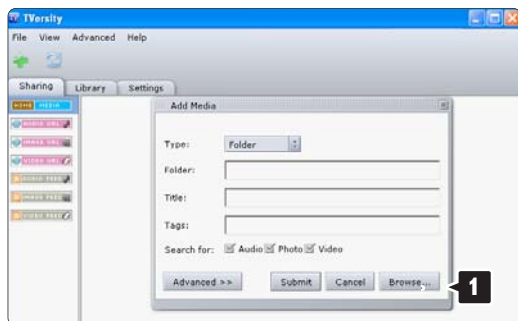

Selecteer in het venster **Browse for Folder** (Blader naar map) een map met muziek, foto's of video's die u wilt delen. Klik op **OK**.

Nu bent u klaar om te genieten van muziek, foto's en video's op uw TV.

## Twonky Media v4.4.2 op Macintosh OS X

### Instellen voor delen via het netwerk

Klik in Twonky Media op **Basic Setup > First steps** (Basisinstellingen > Eerste stappen). In dit venster kunt u de servernaam wijzigen die op uw TV wordt weergegeven.

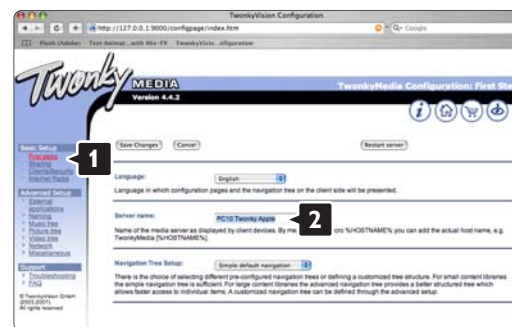

Klik op **Basic Setup > Clients/Security** (Basisinstellingen > Gebruikers/beveiliging). Schakel het selectievakje naast **Enable sharing for new clients automatically** (Delen voor nieuwe gebruikers automatisch toestaan) in.

## Mappen instellen voor delen

Klik op **Basic Setup > Sharing** (Basisinstellingen > Delen).

Sommige 'Content Locations' (Inhoudslocaties) zijn mogelijk al automatisch ingesteld. Om een folder (een inhoudslocatie) die u wilt delen via het netwerk toe te voegen, klikt u op de knop **Browse** (Bladeren).



Klik in het blauwe kader op de naam van de harde schijf om naar een map met muziek, foto's of video's te bladeren en deze met andere apparaten (uw TV) te delen.

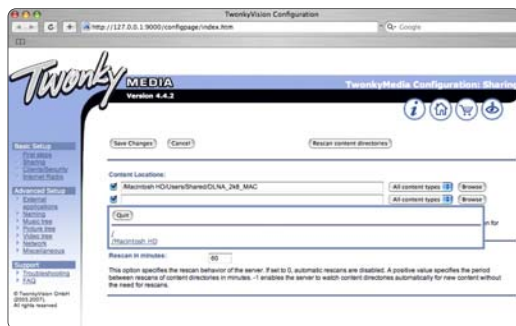

Klik op **Select** (Selecteren) om de map te selecteren die u wilt delen.

Klik nu op **Save Changes** (Wijzigingen opslaan).

Klik vervolgens op **Rescan content directories** (Mappen opnieuw scannen).

In sommige gevallen worden op deze wijze niet alle bestanden en mappen beschikbaar gemaakt.

Klik op **Support > Troubleshooting** (Ondersteuning > Problemen oplossen) en klik vervolgens op **Rebuild database** (Database opnieuw bouwen) om te controleren of alles op de juiste manier werkt. Deze rebuild kan mogelijk enige tijd in beslag nemen.

Nu bent u klaar om te genieten van muziek, foto's en video's op uw TV.

## 4.4.1 Pixel Plus-link

Sommige andere apparaten, zoals DVD- of Blu-ray Discspelers, kunnen een eigen beeldverwerkingstechnologie hebben. Om een slechte beeldkwaliteit als gevolg van verschillen met de manier waarop beelden op de TV wordt verwerkt te voorkomen, moet de beeldverwerking van deze apparaten worden uitgeschakeld. Hiervoor kunt u Pixel Plus-link gebruiken.

Sluit deze gebruikershandleiding, druk op  en selecteer Configuratie > Installatie > Voorkeuren > Pixel Plus-link. Selecteer Aan om de beeldverwerking op aangesloten apparatuur uit te schakelen.

## 4.4.2 Audiosynchronisatie

Wanneer een home theatre-systeem is aangesloten, moeten het beeld op uw TV en het geluid van het home theatre-systeem worden gesynchroniseerd. U kunt controleren of beeld en geluid goed zijn ingesteld in scènes waarin mensen praten. Wanneer zij stoppen met praten voordat hun lippen stoppen met bewegen, moet u de vertraging van de audiosynchronisatie op het home theatre-systeem aanpassen.

Raadpleeg de gebruikershandleiding van het home theatre-systeem.

Als u deze vertraging niet op het home theatre-systeem kunt instellen of als de hoogste instelling ontoereikend is, kunt u overwegen de HD Natural Motion-beeldverwerking van de TV uit te schakelen.

Sluit deze gebruikershandleiding en druk op  > Configuratie > Beeld > Perfect Pixel HD > HD Natural Motion.



## 4.5.1 Via internet

In sommige gevallen moet de TV-software mogelijk worden bijgewerkt. Als uw TV is aangesloten op een router die verbinding heeft met internet, kunt u de software van uw TV rechtstreeks via internet bijwerken. Hiervoor hebt u een snelle internetverbinding nodig.

Sluit deze handleiding af, druk op  > Configuratie > Software-update > Update nu en druk op OK.

Selecteer Internet en druk op OK.

Volg de instructies op het scherm.

Als de update is voltooid, schakelt de TV automatisch uit en weer in. Wacht totdat de TV wordt ingeschakeld. Gebruik de aan-uitknop  van de TV niet.

Als de TV verbinding heeft met internet, geeft de TV bij het inschakelen een melding weer over de beschikbaarheid van nieuwe software.

## 4.5.2 Met een USB-geheugenapparaat

1/3

In sommige gevallen moet de TV-software mogelijk worden bijgewerkt. Start de software-update op de TV. Download vervolgens de TV-software van internet naar uw PC. Gebruik een USB-geheugenapparaat om de software van uw PC naar de TV over te brengen.

### Vorbereitung

U hebt een PC met een snelle internetverbinding nodig. U hebt een USB-geheugenapparaat met 256 MB vrije ruimte nodig en de schrijfbeveiliging moet zijn uitgeschakeld. Sommige USB-apparaten zijn mogelijk niet compatibel met de TV.

...

## 4.5.2 Met een USB-geheugenapparaat

2/3

### 1 Identificatie

Sluit deze handleiding af, druk op  > Configuratie > Software-update > Update nu en druk op OK.

Selecteer USB en druk op OK.

Volg de instructies op het scherm.

De TV vraagt u het USB-apparaat op de USB-aansluiting aan de zijkant van de TV aan te sluiten.

### 2 Van PC naar de USB downloaden

Zodra het identificatiebestand van de TV naar het USB-apparaat is geschreven, sluit u het USB-apparaat aan op uw PC met internetverbinding. Zoek het bestand 'update.htm' op het USB-apparaat en dubbelklik erop. Klik op ID versturen. Als er nieuwe software beschikbaar is, wordt deze naar het USB-apparaat gedownload.

...

## 4.5.2 Met een USB-geheugenapparaat

3/3

### 3 Van USB naar de TV downloaden

Plaats het USB-geheugenapparaat terug in de TV. Volg de instructies op het scherm om het bijwerken van de nieuwe TV-software te starten. De TV schakelt 10 seconden uit en vervolgens schakelt de TV weer in. Een ogenblik geduld.

Wat u niet moet doen:

- de afstandsbediening gebruiken
- het USB-apparaat loskoppelen van de TV tijdens de software-update

Koppel het USB-geheugenapparaat nooit los van de TV als er tijdens de update een stroomstoring optreedt. Als de stroomstoring voorbij is, gaat de update verder.

Aan het einde van de update wordt de melding Operation successful (Bewerking voltooid) op het scherm weergegeven. Verwijder het USB-apparaat en druk op  op de afstandsbediening.

Wat u niet moet doen:

- twee keer op  drukken
- de -schakelaar op de TV gebruiken

De TV schakelt uit (10 seconden) en vervolgens schakelt de TV weer in. Een ogenblik geduld.

Het bijwerken van de nieuwe TV-software is nu voltooid.

U kunt de TV weer gebruiken.

## 5.1.1 Netsnoer

Zorg ervoor dat het netsnoer stevig in de TV is geplaatst. Zorg ervoor dat u altijd bij de stekker in het stopcontact kunt komen.

Trek het netsnoer altijd aan de stekker en nooit aan het snoer uit het stopcontact.

Hoewel deze TV een zeer laag energieverbruik heeft in de stand-bystand, raden we u toch aan om de stekker uit het stopcontact te halen als u de TV langere tijd niet gebruikt. Op deze manier bespaart u energie.

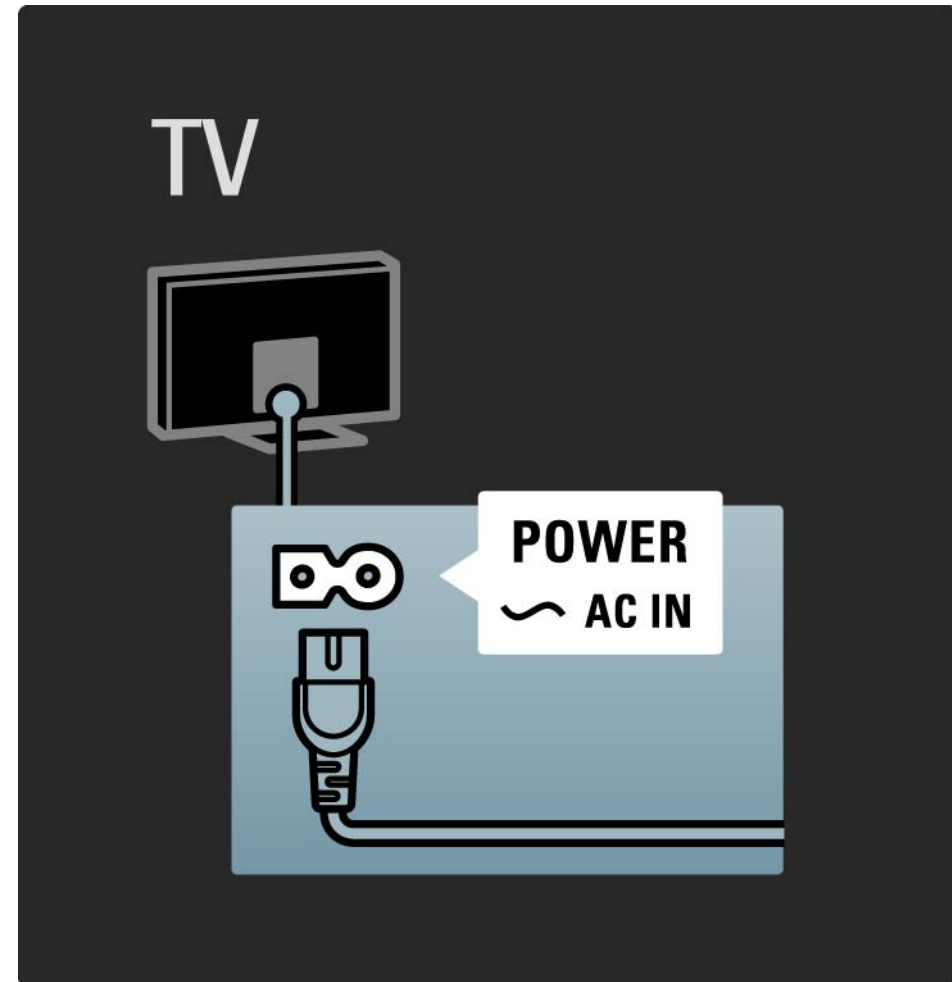

## 5.1.2 Antennekabel

Zoek de antenneaansluiting aan de achterkant van de TV.  
Steek de antennekabel goed in de antenneaansluiting .

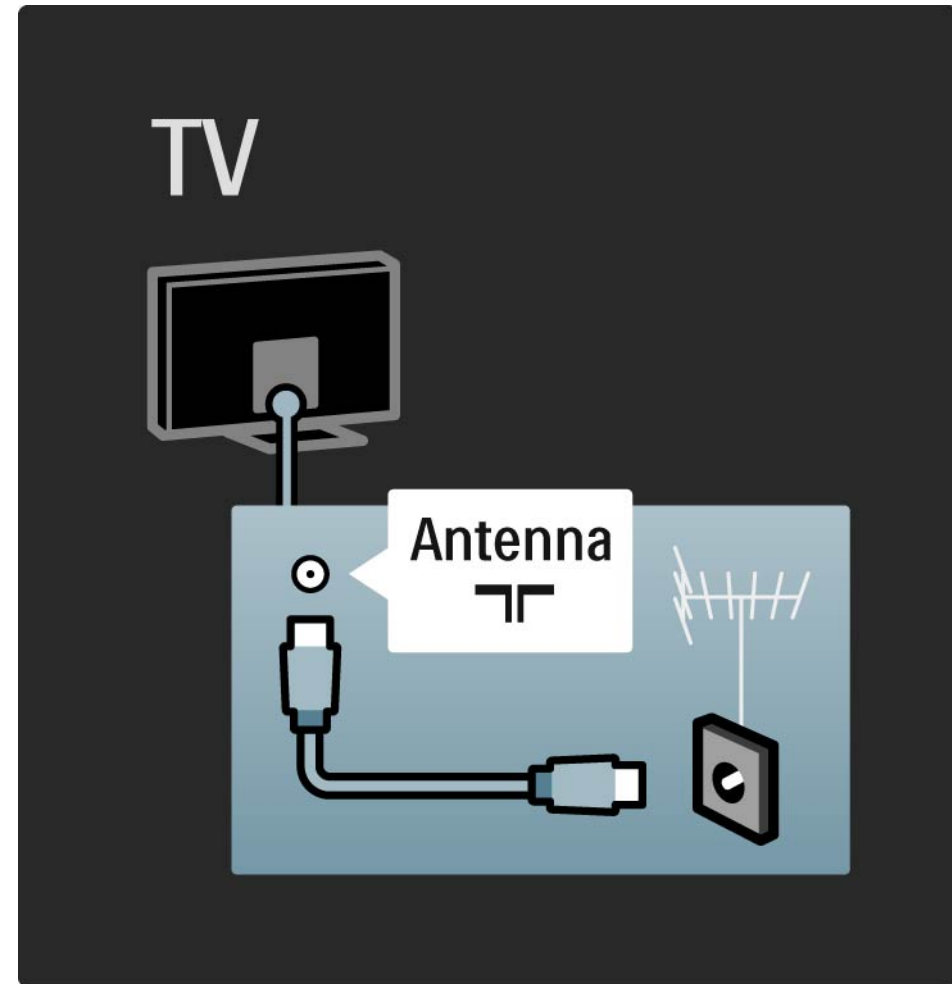

## 5.2.1 Kabelkwaliteit

Controleer voordat u apparaten op de TV aansluit welke aansluitingen beschikbaar zijn op het apparaat. Sluit het apparaat op de TV aan via de aansluiting met de hoogst beschikbare kwaliteit. Kabels van goede kwaliteit zorgen voor een goede overdracht van beeld en geluid.

De aansluitingen die u in deze handleiding ziet, worden aanbevolen voor de meeste situaties. Er zijn ook andere mogelijke oplossingen.

Lees meer over specifieke typen kabels en beschikbare aansluitingen in Informatie over kabels > HDMI enz.

### Uw apparaten toevoegen

Wanneer u een apparaat op de TV hebt aangesloten, voeg dit apparaat dan altijd als een item toe aan het menu Home. Via dit item in het menu Home kunt u de TV eenvoudig overschakelen naar dit apparaat.

Druk als u een nieuw apparaat wilt toevoegen op  > Uw apparaten toevoegen. Volg de instructies op het scherm.

## 5.2.2 HDMI

1/2

Een HDMI-aansluiting biedt de beste beeld- en geluidskwaliteit.

Video- en audiosignalen worden gecombineerd in één HDMI-kabel.

Gebruik HDMI voor High Definition (HD) TV-signalen.

In tegenstelling tot een scart-kabel brengt een HDMI-kabel beeld- en geluidsignalen slechts in één richting over.

Gebruik geen HDMI-kabel die langer is dan 5 m.

...

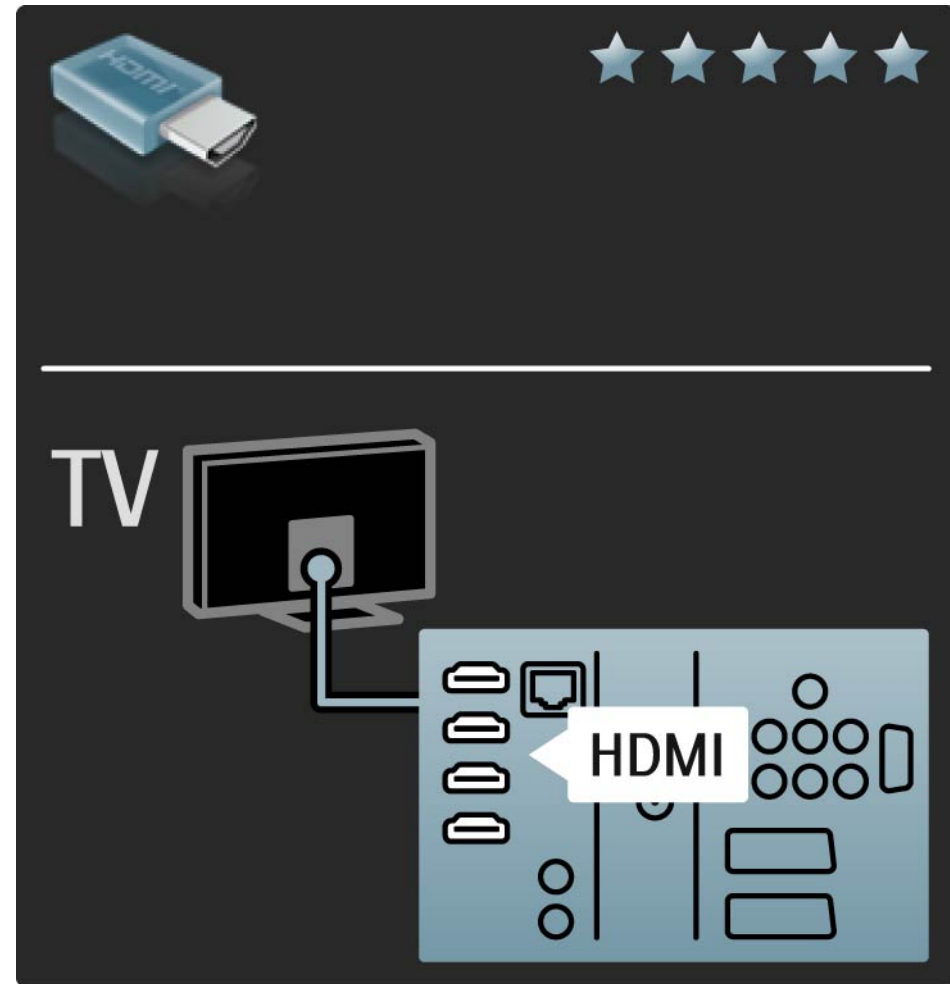



## 5.2.2 HDMI

HDMI ondersteunt HDCP (High-bandwidth Digital Contents Protection). HDCP is een beveiliging tegen kopiëren die bij de HD-inhoud (DVD of Blu-ray Disc) wordt geleverd.

### DVI naar HDMI

Gebruik een DVI naar HDMI-adapter als uw apparaat slechts één DVI-aansluiting heeft. Gebruik een van de HDMI-aansluitingen en voeg aan de achterzijde van de TV een Audio L/R-kabel toe aan DVI ► HDMI, Audio In L/R voor geluid.

### EasyLink

HDMI met EasyLink zorgt ervoor dat u aangesloten apparaten met de HDMI CEC-standaard eenvoudig kunt bedienen.

Lees Aansluitingen > EasyLink HDMI-CEC.

## 5.2.3 YPbPr - Component Video

Gebruik de Component Video YPbPr-aansluiting samen met een Audio Left- en Right-aansluiting voor geluid.

Zorg er bij het aansluiten voor dat de kleuren van de YPbPr-aansluitingen en de stekkers overeenkomen. YPbPr is geschikt voor High Definition (HD) TV-signalen.

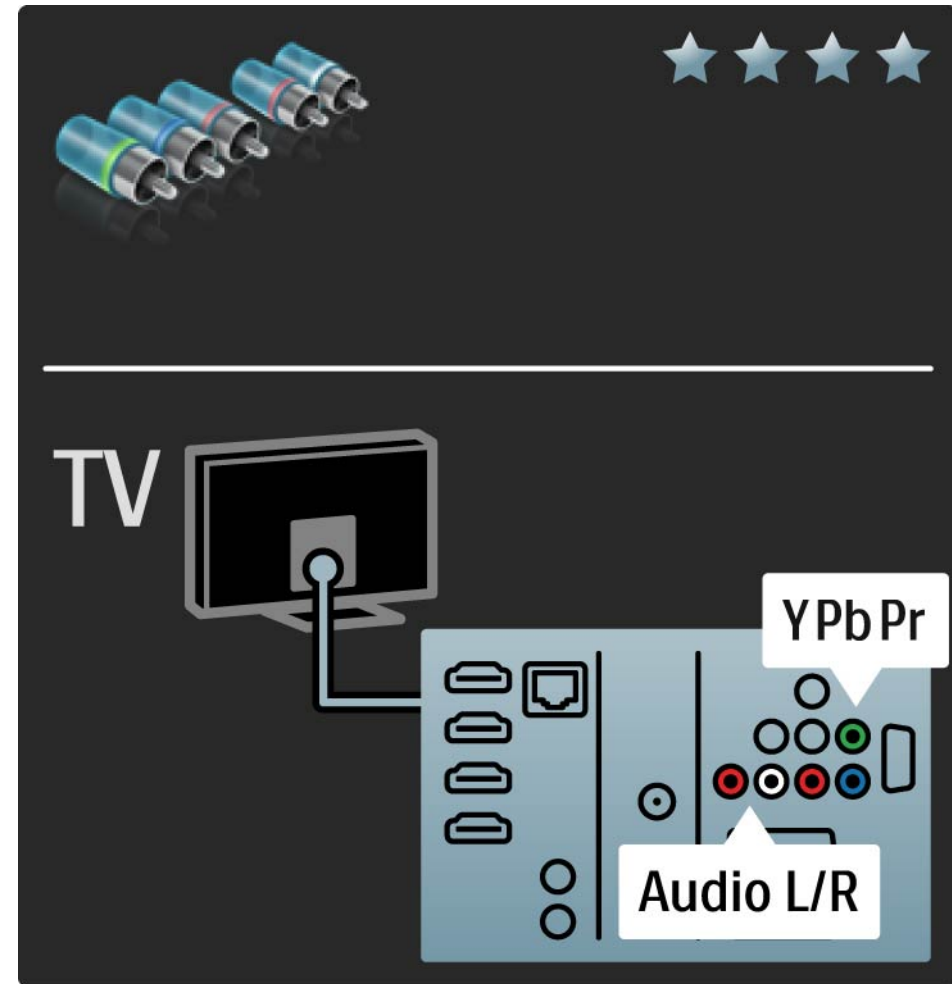

## 5.2.4 Scart

Een scart-kabel combineert video- en audiosignalen. Scart-aansluitingen zijn geschikt voor RGB-videosignalen maar zijn niet geschikt voor High Definition (HD) TV-signalen.

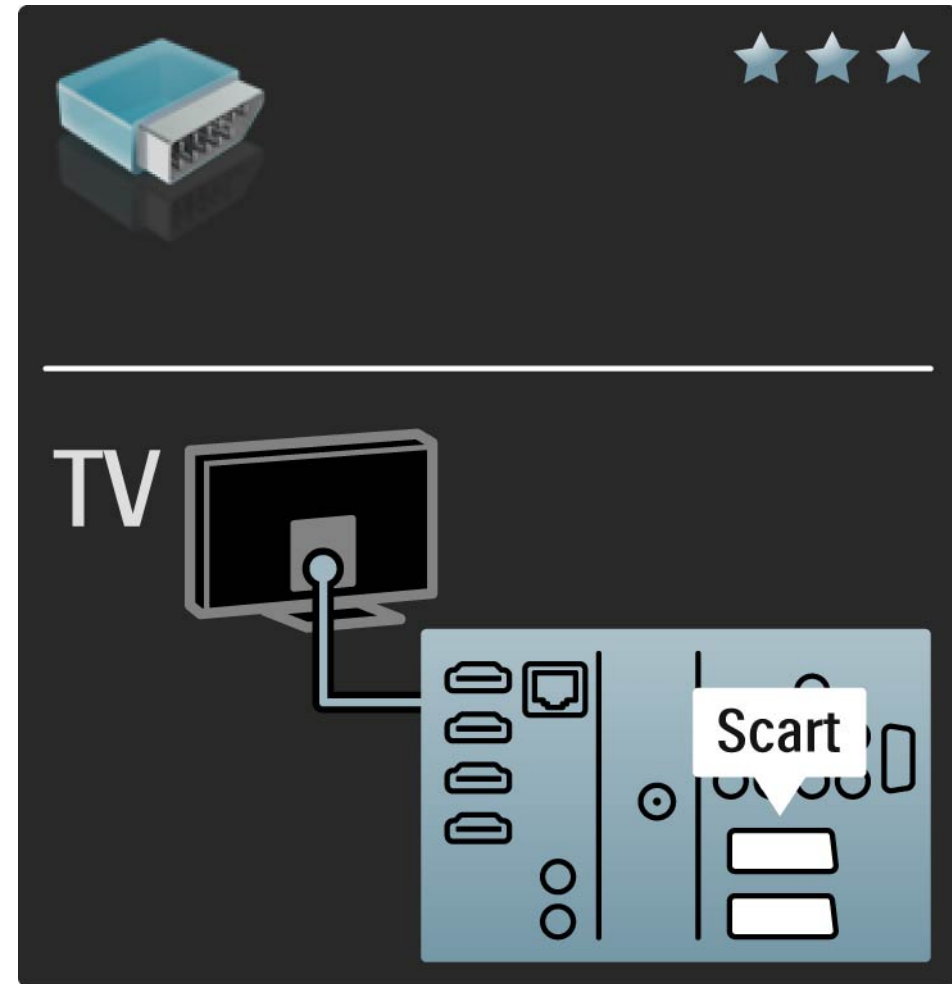

## 5.2.5 S-Video

Gebruik een S-Video-kabel in combinatie met een Audio Left- en Right-kabel (cinch).

Zorg er bij het aansluiten voor dat de kleuren van de audioaansluitingen en de stekkers overeenkomen.

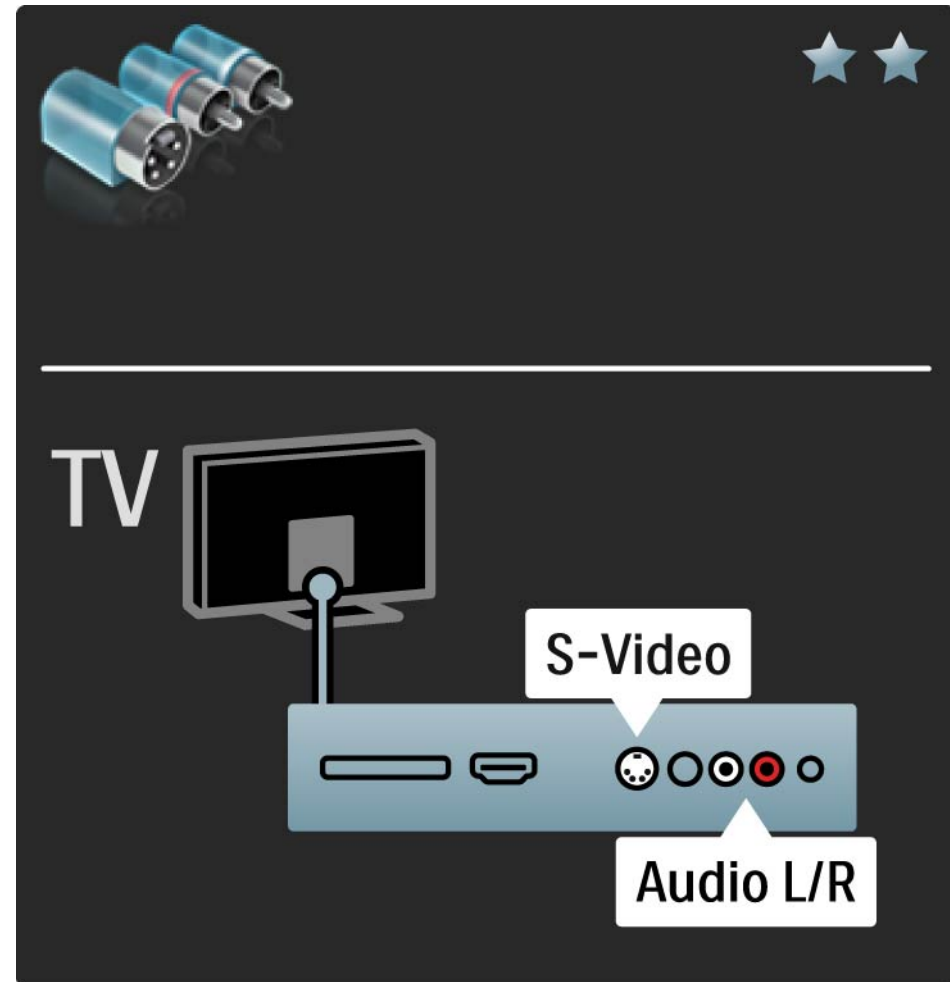

## 5.2.6 Video

Gebruik een videokabel (cinch) in combinatie met een Audio Left- en Right-kabel (cinch).

Zorg er bij het aansluiten voor dat de kleuren van de audioaansluitingen en de stekkers overeenkomen.

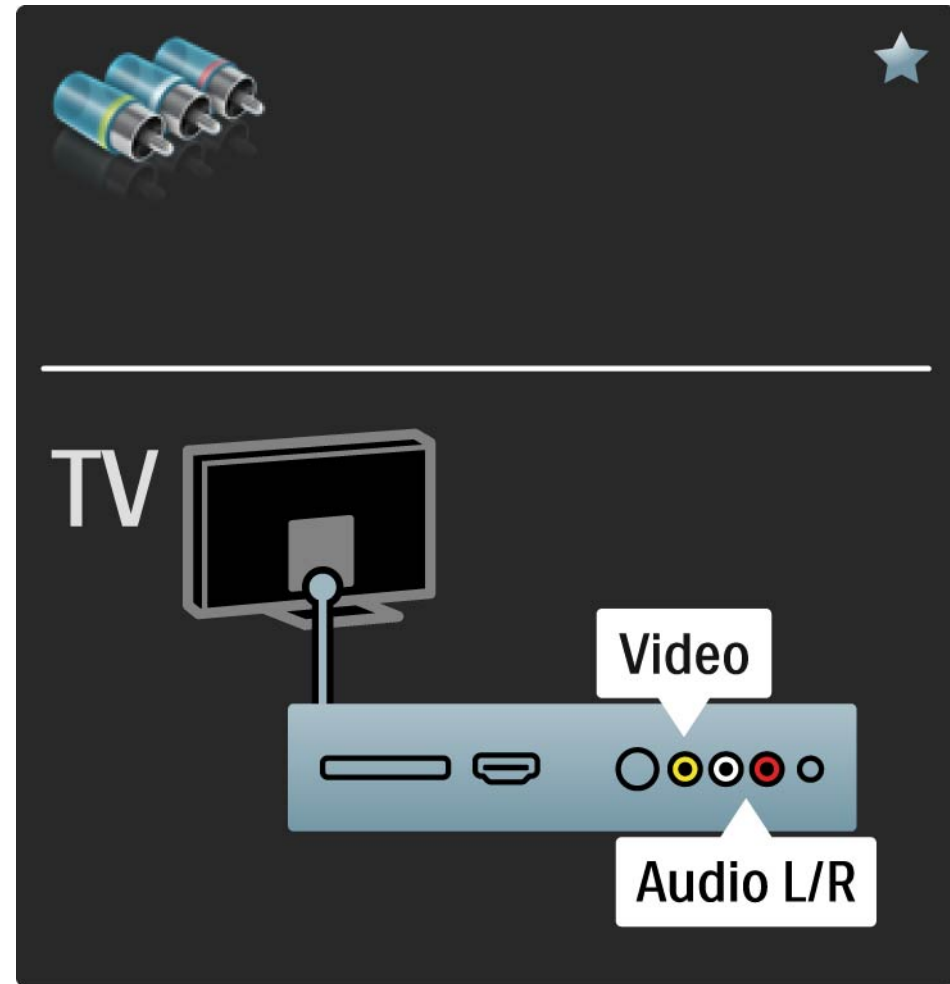

## 5.2.7 VGA

Gebruik een VGA-kabel (DE15-aansluiting) om een computer op de TV aan te sluiten. Met deze aansluiting gebruikt u de TV als monitor van een computer. U kunt bovendien een Audio Left- en Right-kabel gebruiken voor geluid.

Lees Aansluitingen > Meer apparaten > TV als PC-monitor.

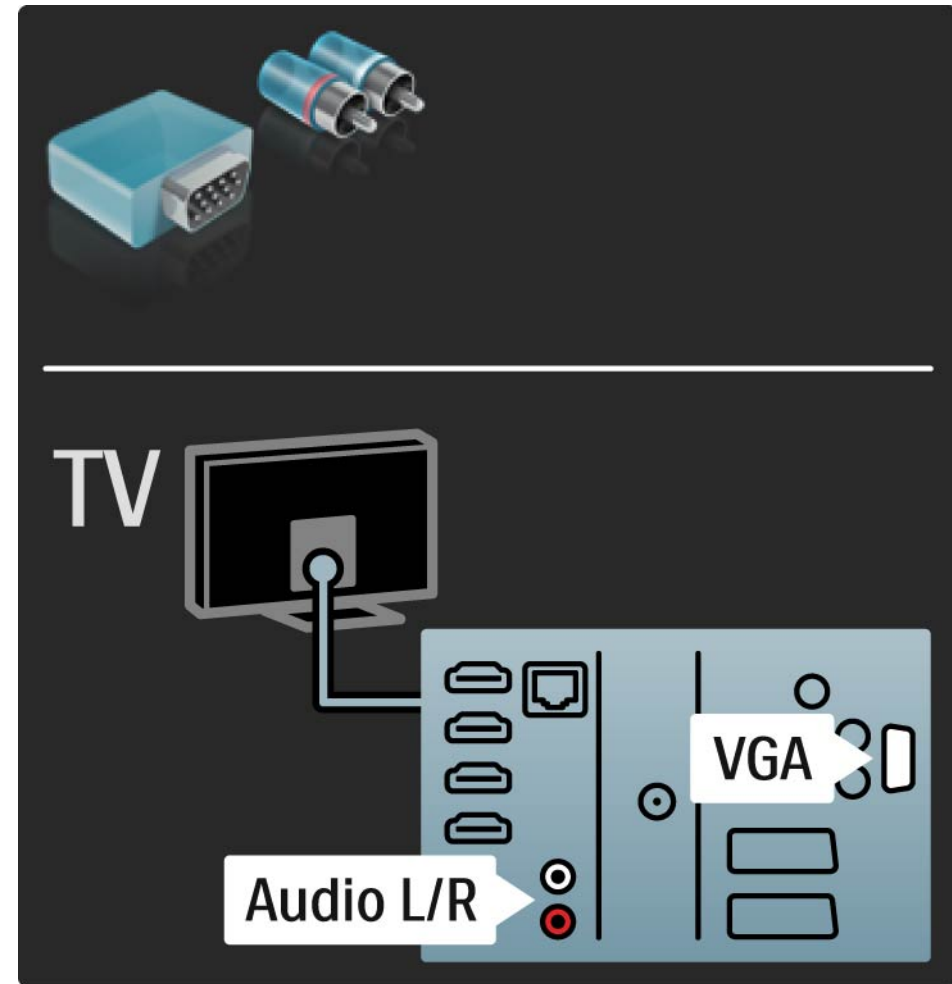

## 5.3.1 DVD-speler

Gebruik een HDMI-kabel om de DVD-speler op een HDMI-aansluiting aan de achterzijde van de TV aan te sluiten.

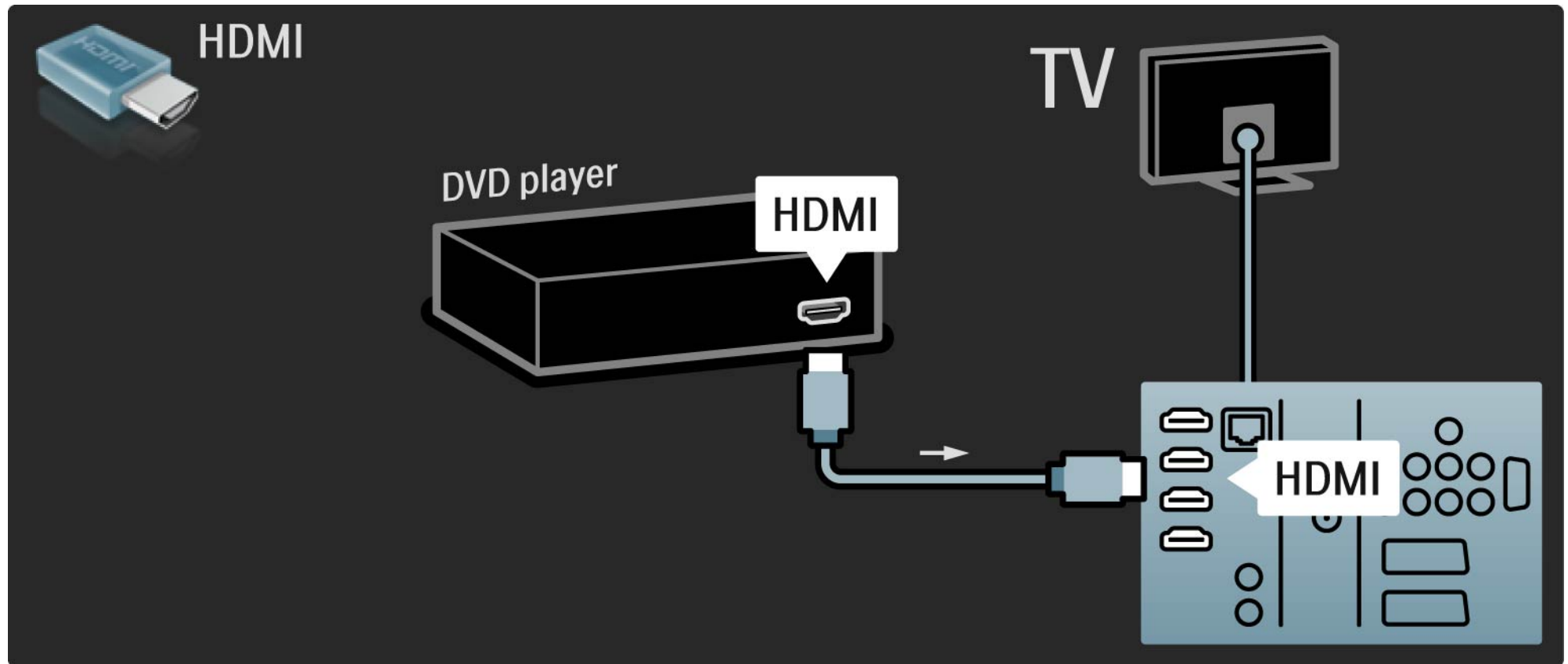

## 5.3.2 DVD home theatre-systeem

1/3

Gebruik eerst een HDMI-kabel om het apparaat op de TV aan te sluiten.

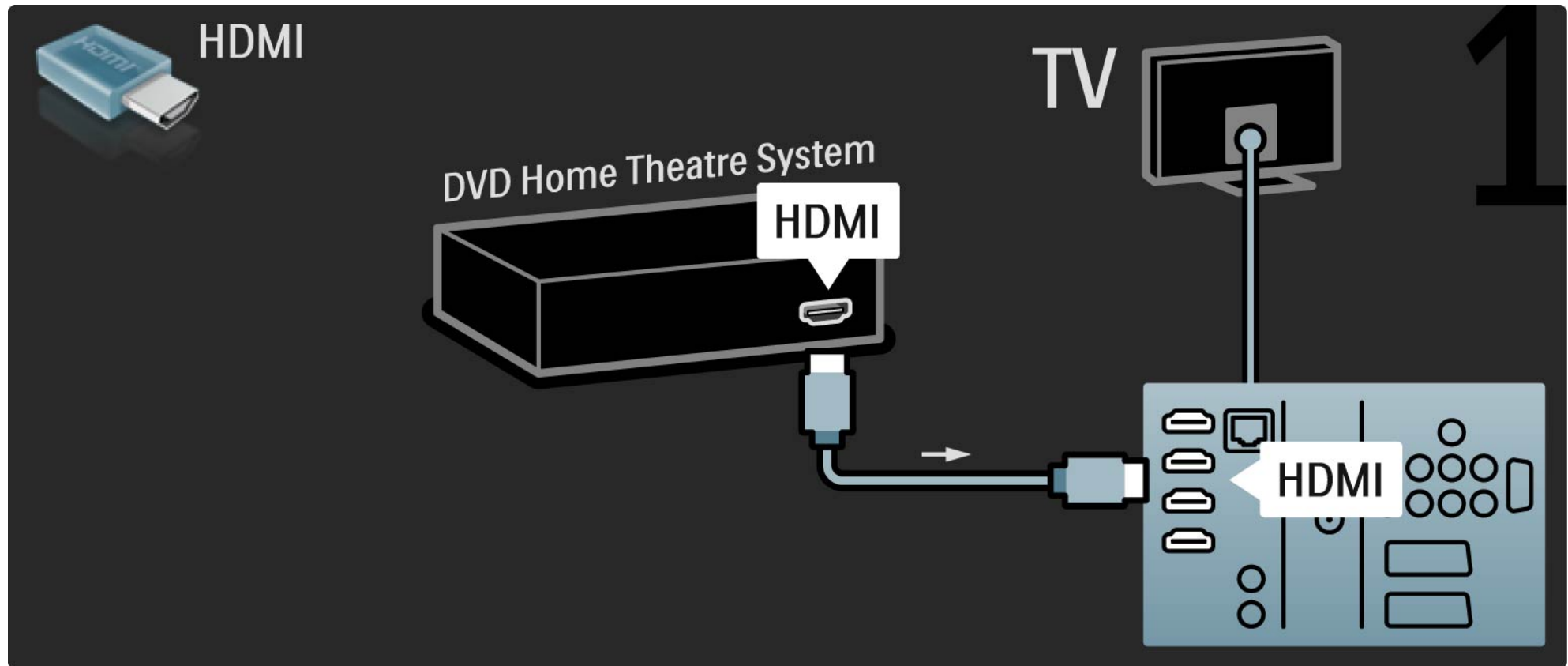



## 5.3.2 DVD home theatre-systeem

2/3

Gebruik vervolgens een digitale audiokabel (cinch) om het apparaat op de TV aan te sluiten of gebruik de analoge Audio L/R-uitgang.

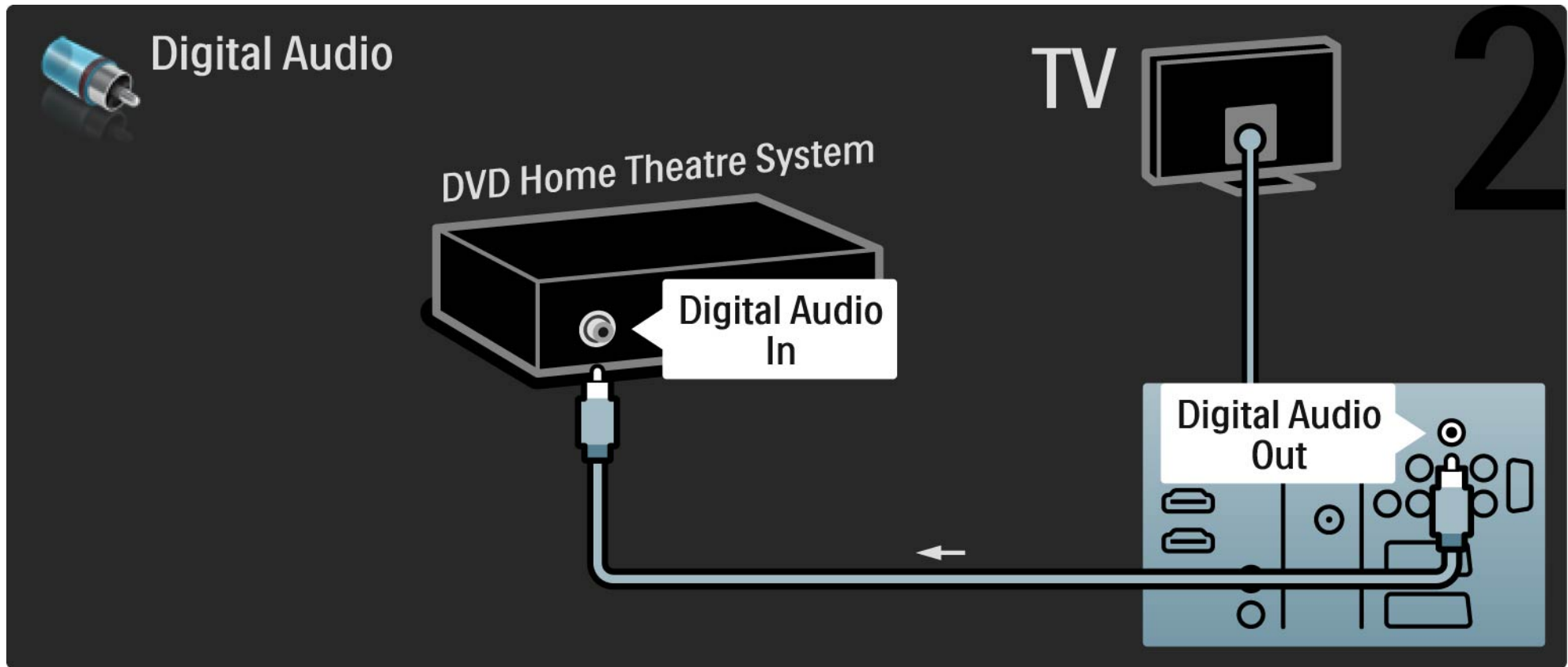

## 5.3.2 DVD home theatre-systeem

3/3

### Audio L/R-uitgang

Als er geen digitale audio-uitgang op het home theatre-systeem zit, kunt u de analoge Audio L/R-uitgang van de TV gebruiken.

### Synchronisatie van beeld en geluid (sync)

Als het geluid niet overeenkomt met het beeld op het scherm, kunt u op de meeste DVD home theatre-systemen een vertraging instellen zodat het geluid en beeld overeenkomen.

Sluit het audiosignaal van een DVD-speler of ander apparaat niet rechtstreeks op het home theatre-systeem aan. Laat het geluid altijd eerst via de TV gaan.

## 5.3.3 DVD-recorder

1/2

Gebruik eerst 2 antennekabels om de antenne op de DVD-recorder en de TV aan te sluiten.

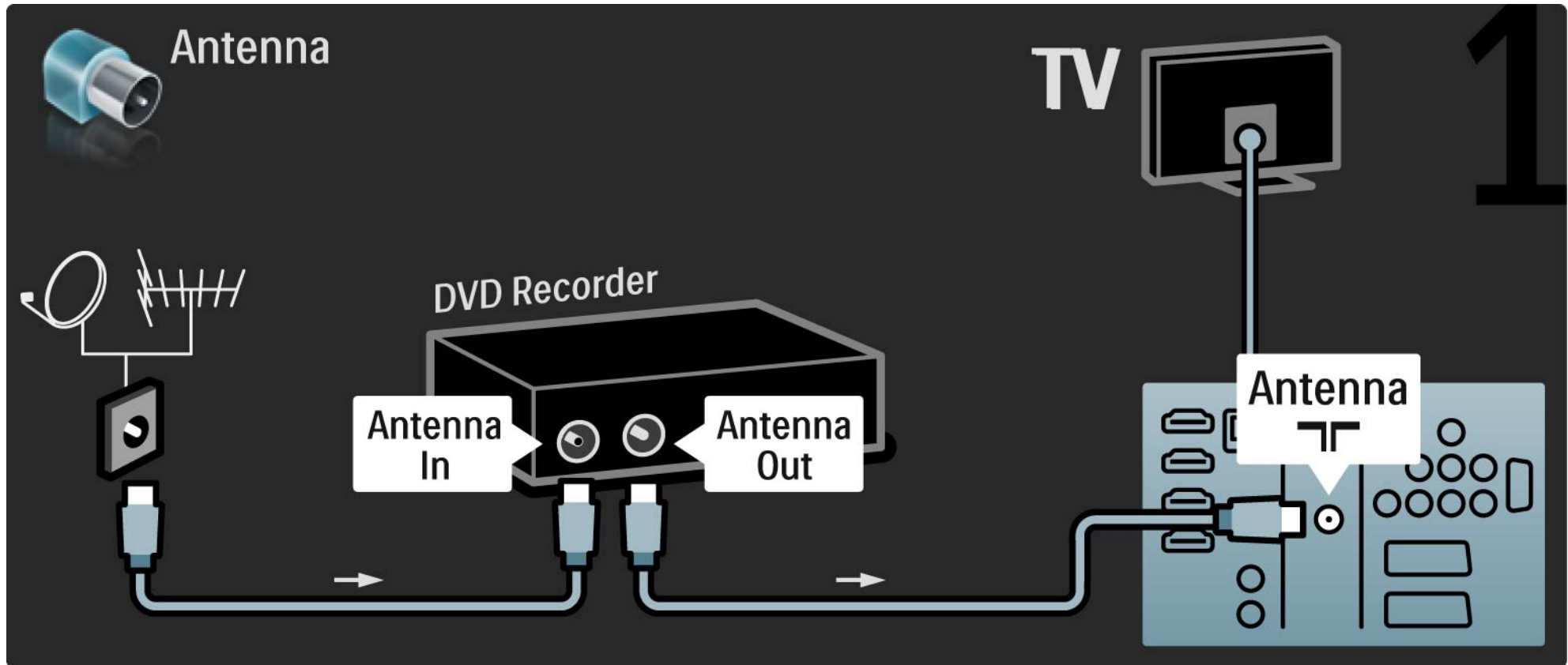

## 5.3.3 DVD-recorder

2/2

Gebruik vervolgens een scart-kabel om de DVD-recorder op de scart-aansluiting aan de achterzijde van de TV aan te sluiten.

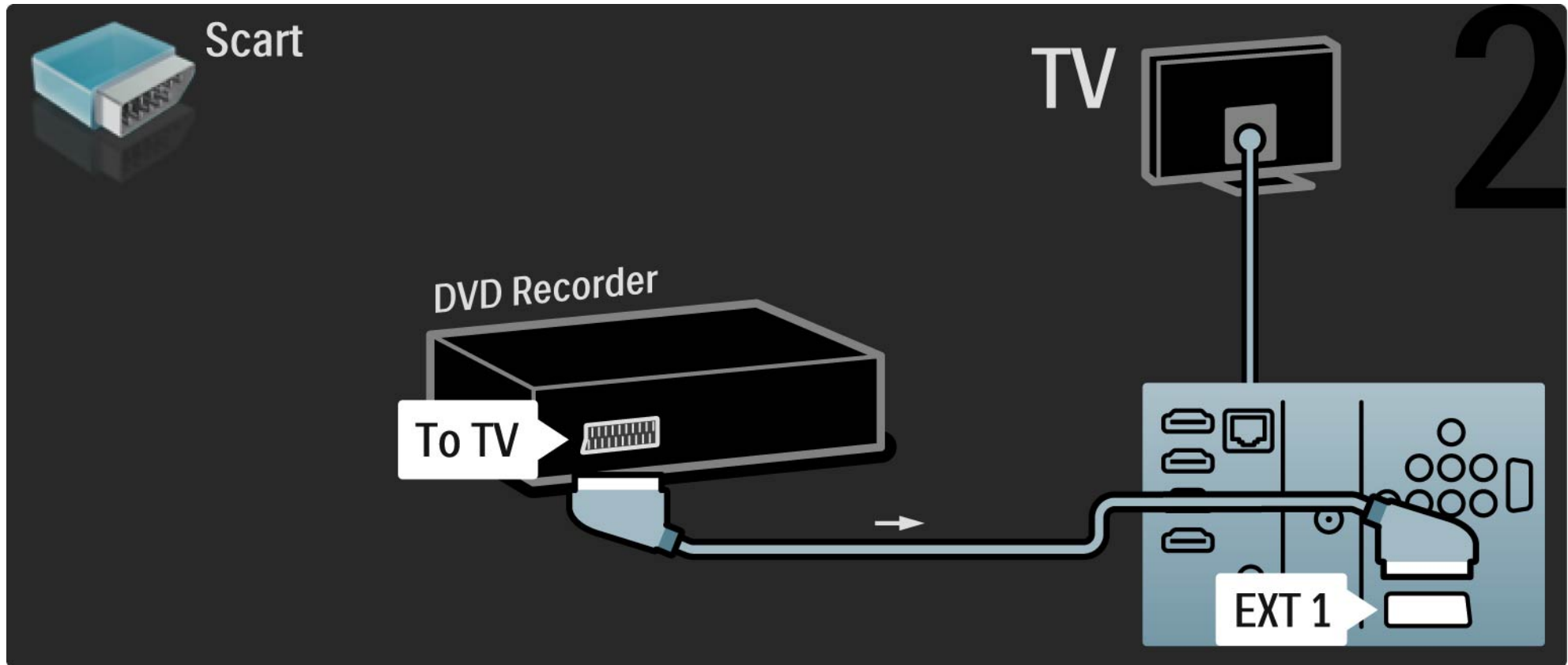

## 5.3.4 Digitale ontvanger of satellietontvanger

1/2

Gebruik eerst 2 antennekabels om de antenne op de ontvanger en de TV aan te sluiten.

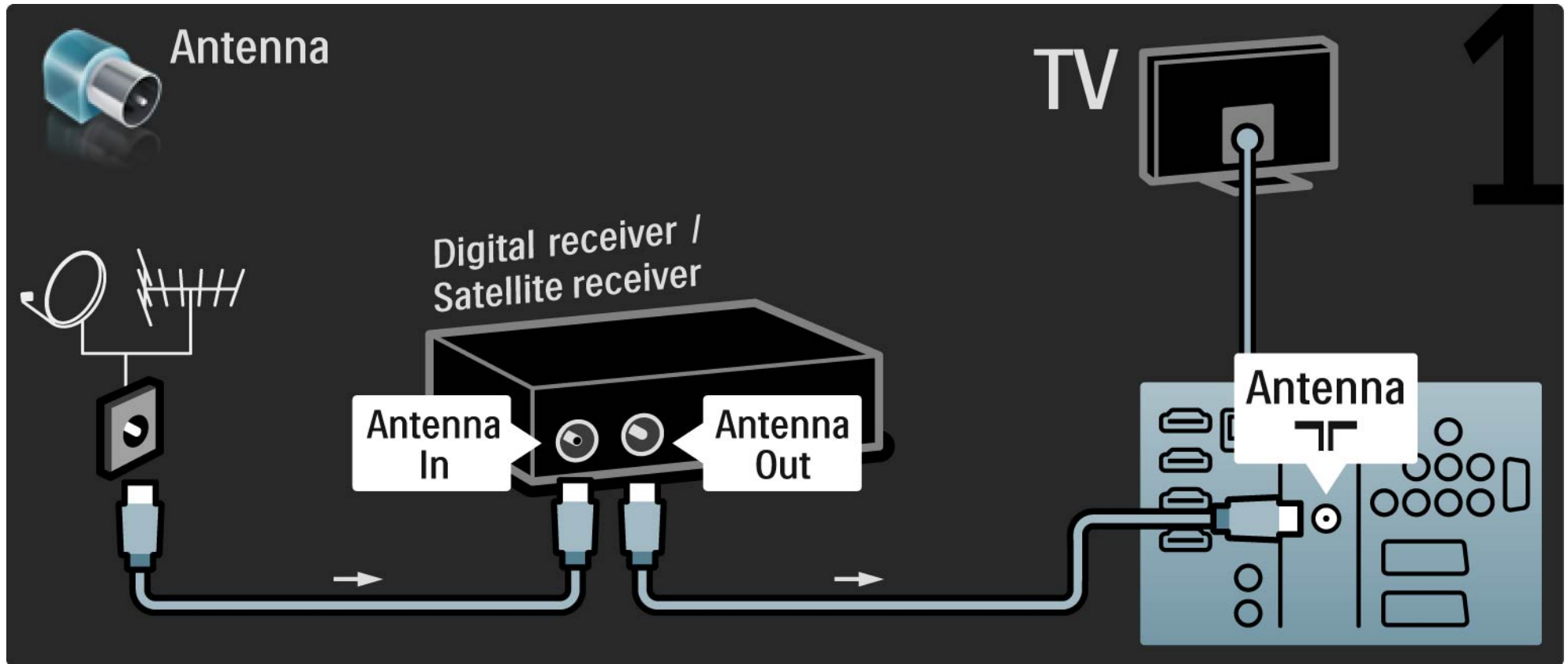

## 5.3.4 Digitale ontvanger of satellietontvanger

2/2

Gebruik vervolgens een scart-kabel om de ontvanger aan de achterzijde van de TV aan te sluiten.

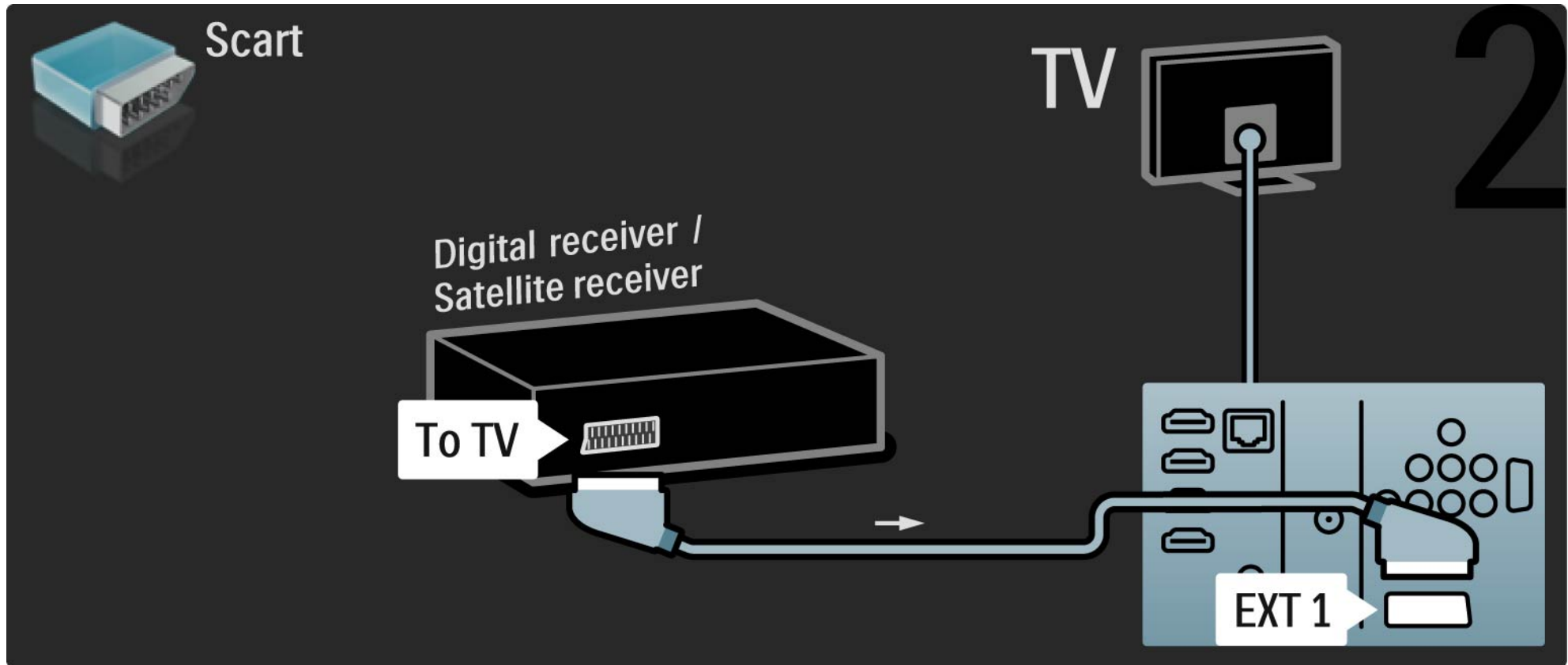

## 5.3.5 Digitale ontvanger en DVD-recorder

1/3

Gebruik eerst 3 antennekabels om de digitale ontvanger en de DVD-recorder op de TV aan te sluiten.

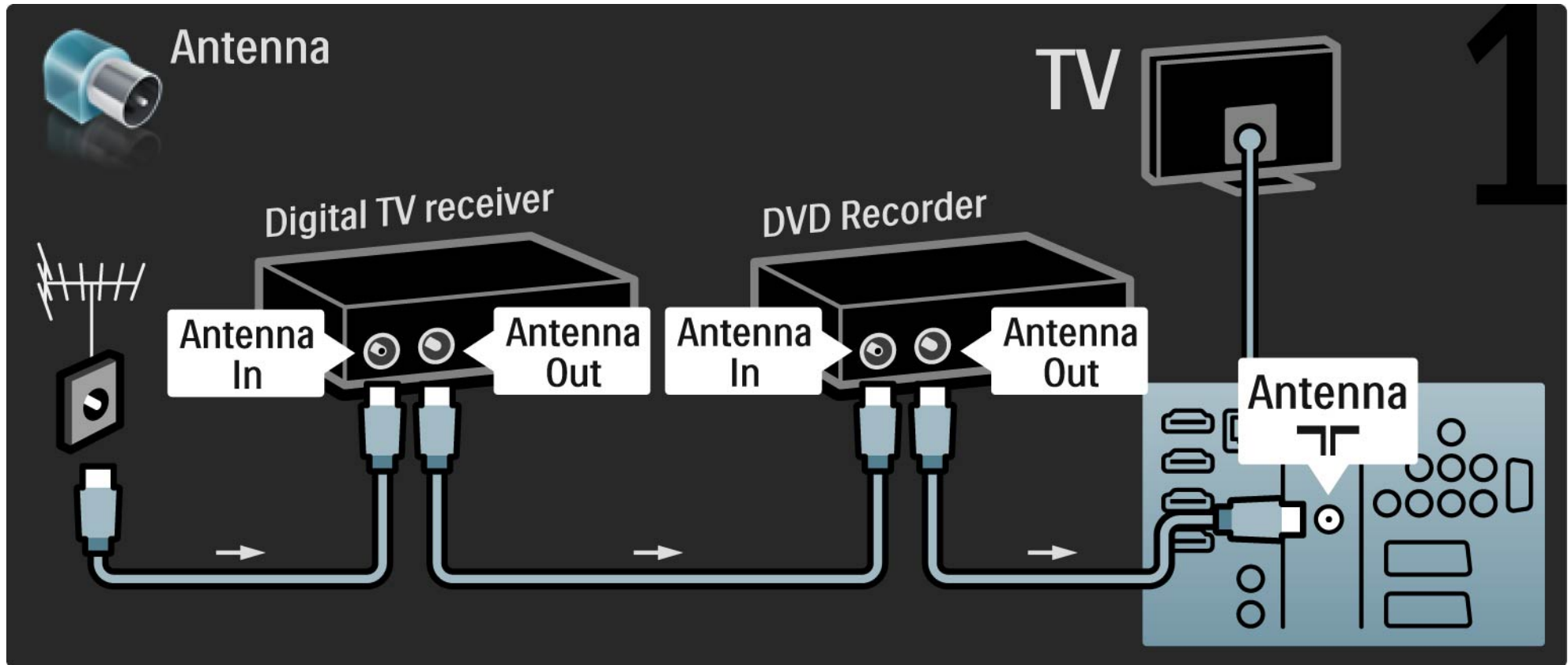

## 5.3.5 Digitale ontvanger en DVD-recorder

2/3

Gebruik vervolgens een scart-kabel om de digitale ontvanger op de TV aan te sluiten.

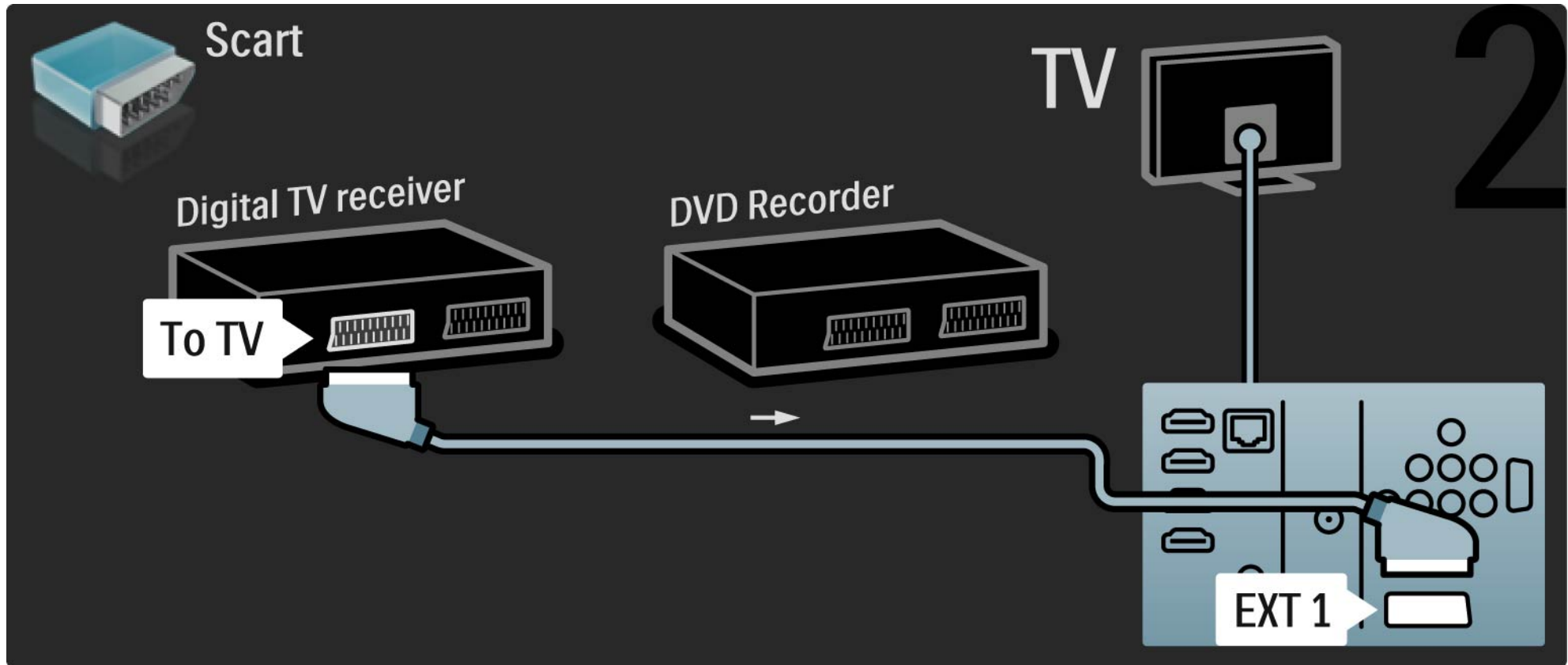



## 5.3.5 Digitale ontvanger en DVD-recorder

3/3

Gebruik ten slotte 2 scart-kabels om de 2 apparaten op de TV aan te sluiten.

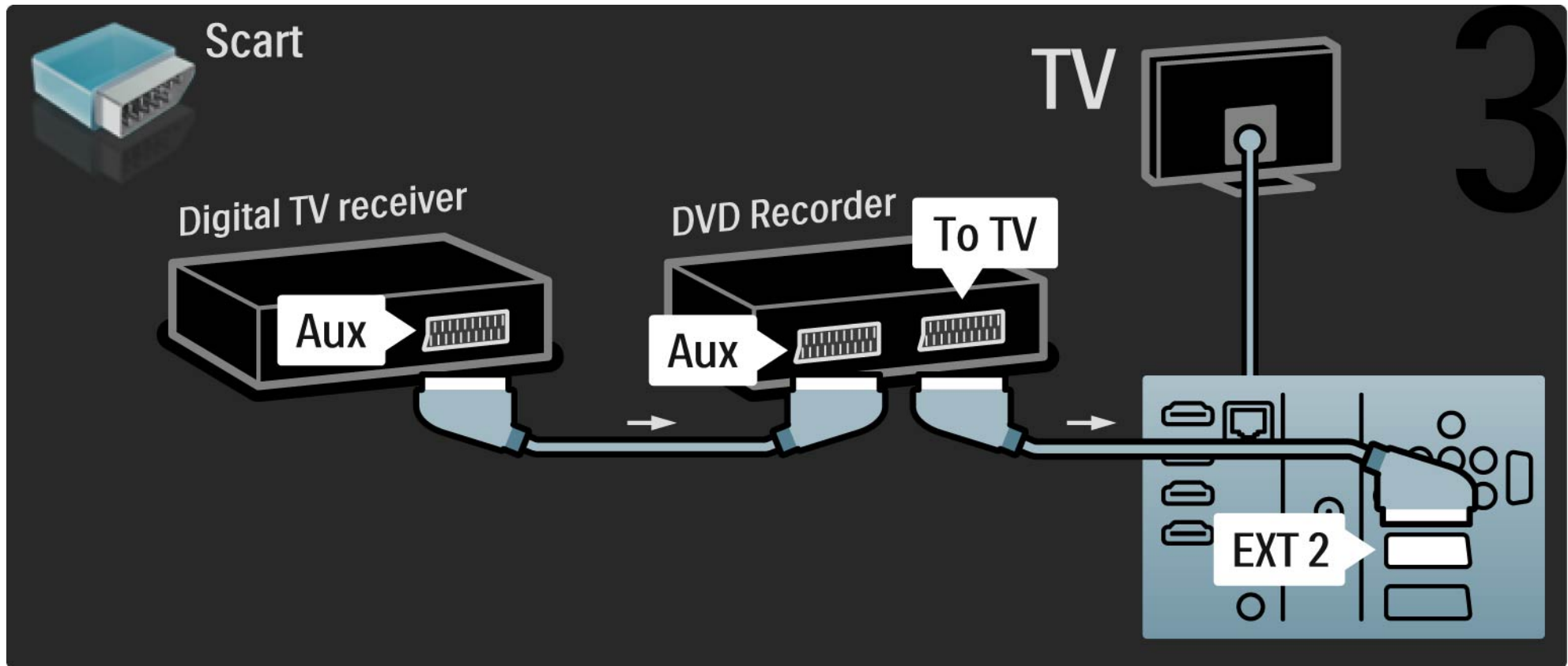

## 5.3.6 Digitale ontvanger, DVD-recorder en home theatre-systeem

1/5

Gebruik eerst 3 antennekabels om de 2 apparaten op de TV aan te sluiten.

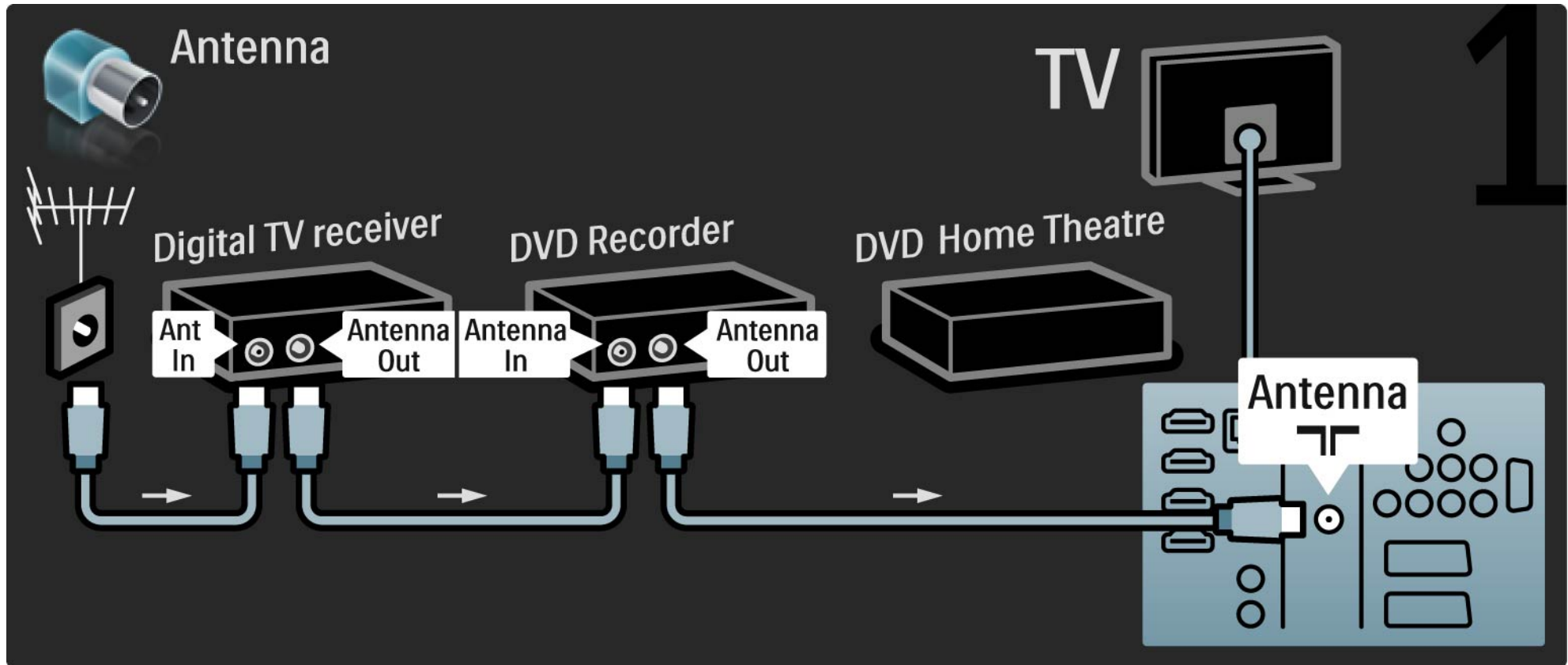

## 5.3.6 Digitale ontvanger, DVD-recorder en home theatre-systeem

2/5

Gebruik vervolgens een scart-kabel om de digitale ontvanger op de TV aan te sluiten.

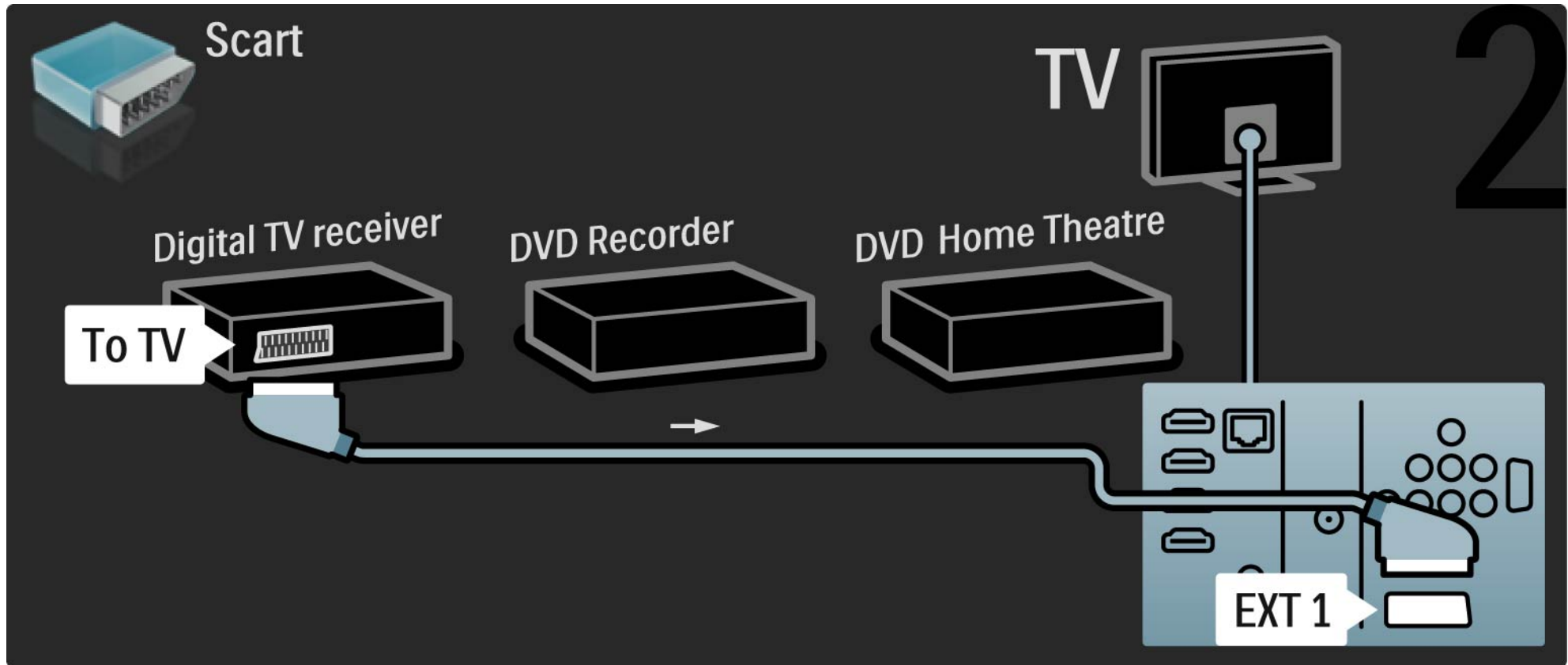

## 5.3.6 Digitale ontvanger, DVD-recorder en home theatre-systeem

3/5

Gebruik vervolgens 2 scart-kabels om de digitale ontvanger op de DVD-recorder en de DVD-recorder op de TV aan te sluiten.

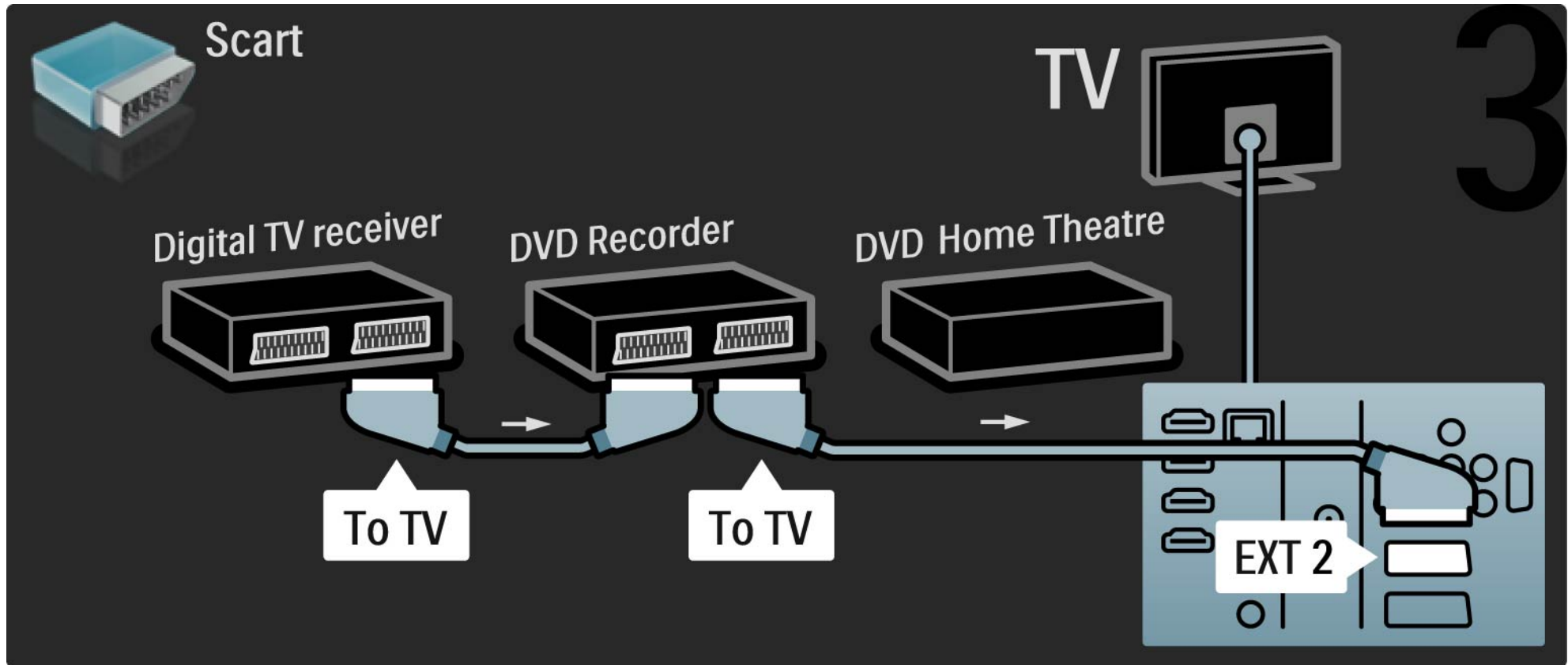

## 5.3.6 Digitale ontvanger, DVD-recorder en home theatre-systeem

4/5

Gebruik vervolgens een HDMI-kabel om het home theatre-systeem op de TV aan te sluiten.

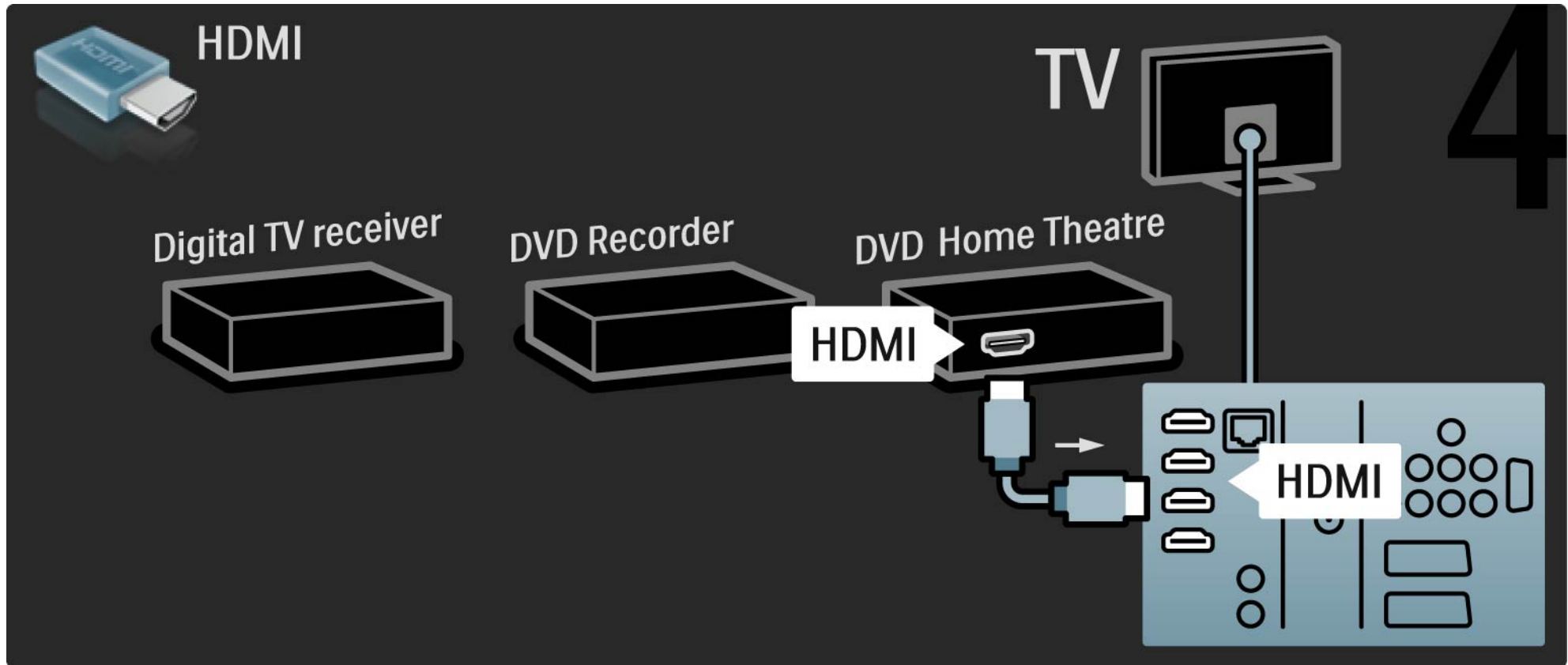

## 5.3.6 Digitale ontvanger, DVD-recorder en home theatre-systeem

5/5

Gebruik ten slotte een digitale audiokabel (cinch) om het home theatre-systeem op de TV aan te sluiten.

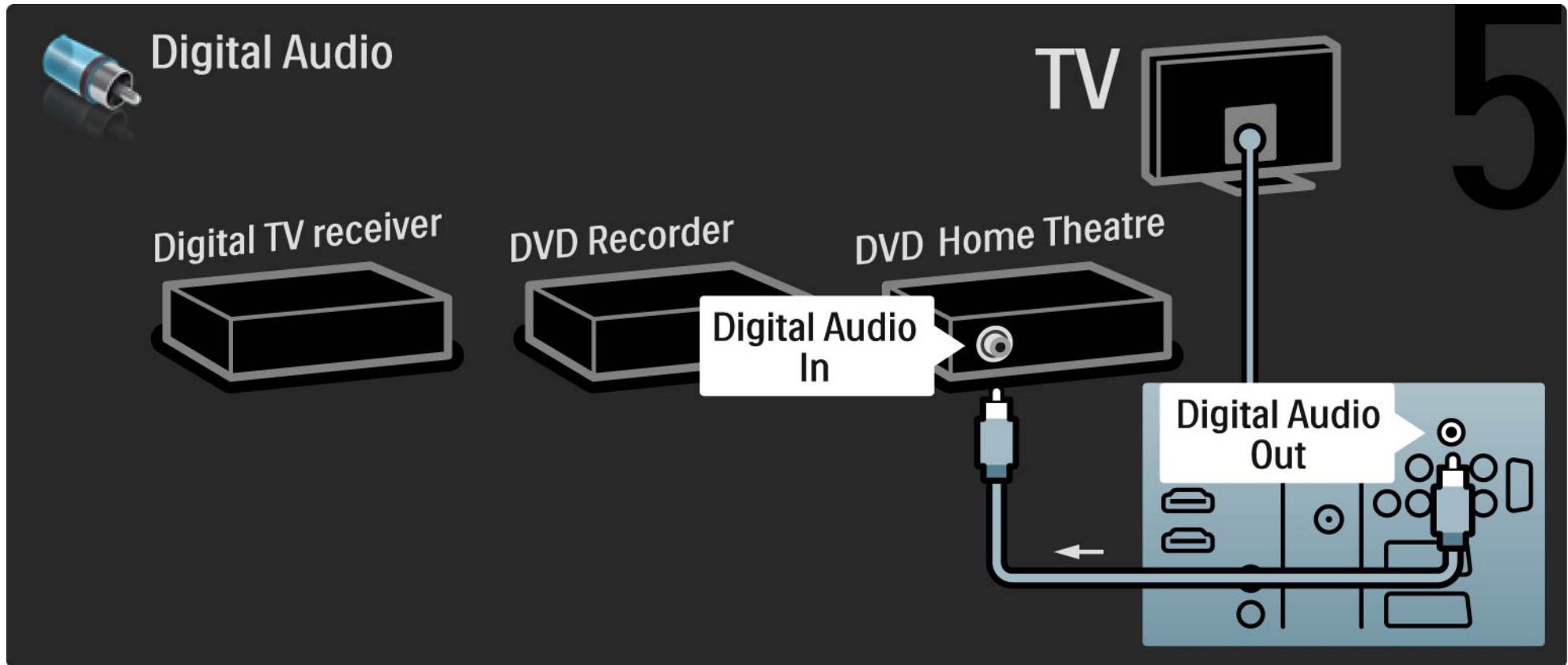

## 5.3.7 Blu-ray Disc-speler

Gebruik een HDMI-kabel om de Blu-ray Disc-speler op een HDMI-aansluiting aan de achterzijde van de TV aan te sluiten.

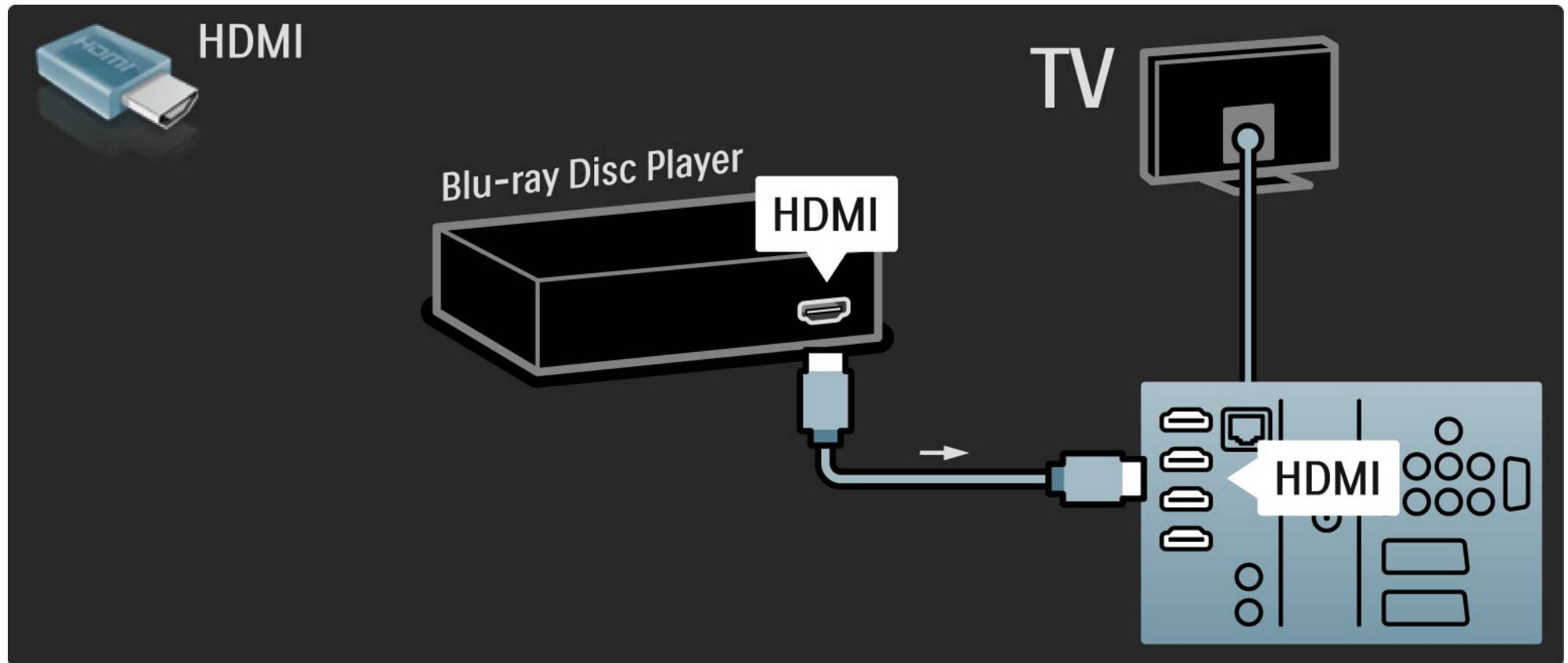

## 5.3.8 Digitale HD-ontvanger

1/2

Gebruik eerst 2 antennekabels om de digitale HD-ontvanger op de TV aan te sluiten.

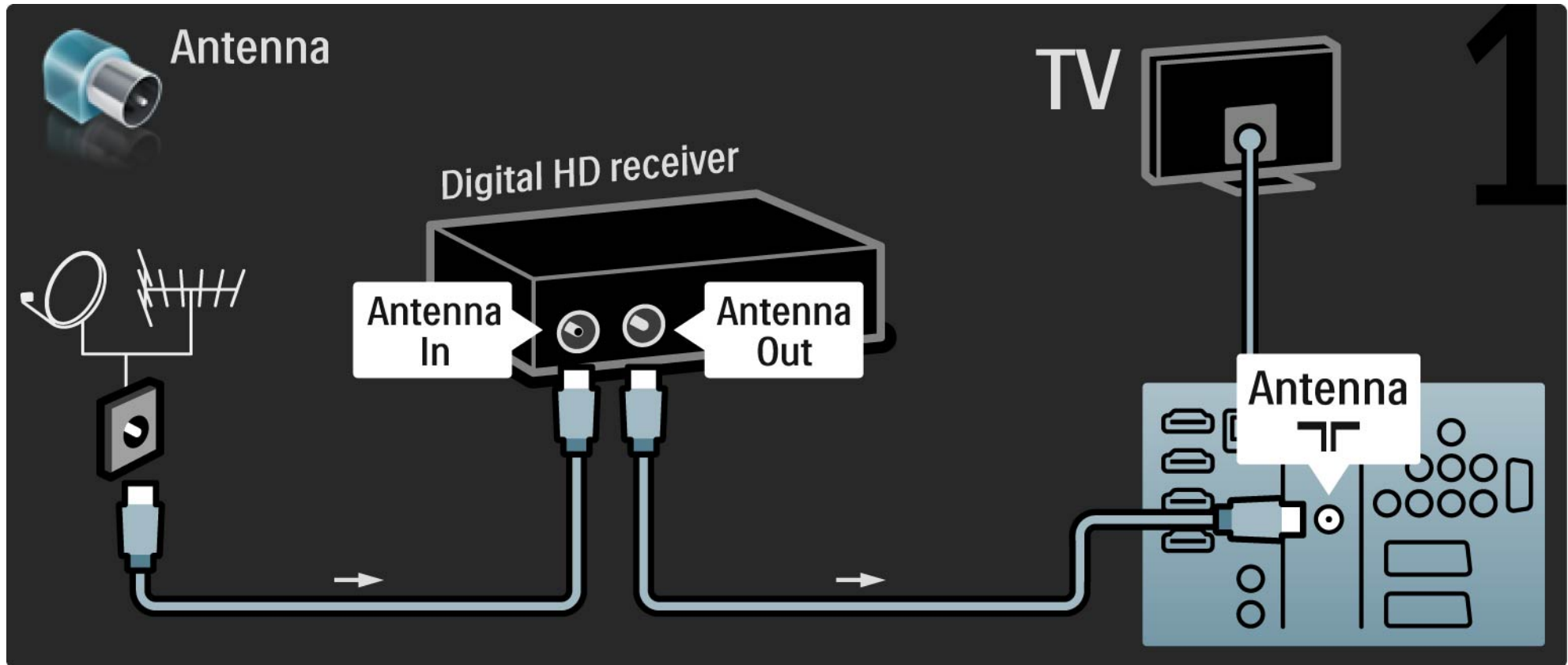



## 5.3.8 Digitale HD-ontvanger

2/2

Gebruik een HDMI-kabel om de digitale HD-ontvanger op de TV aan te sluiten.

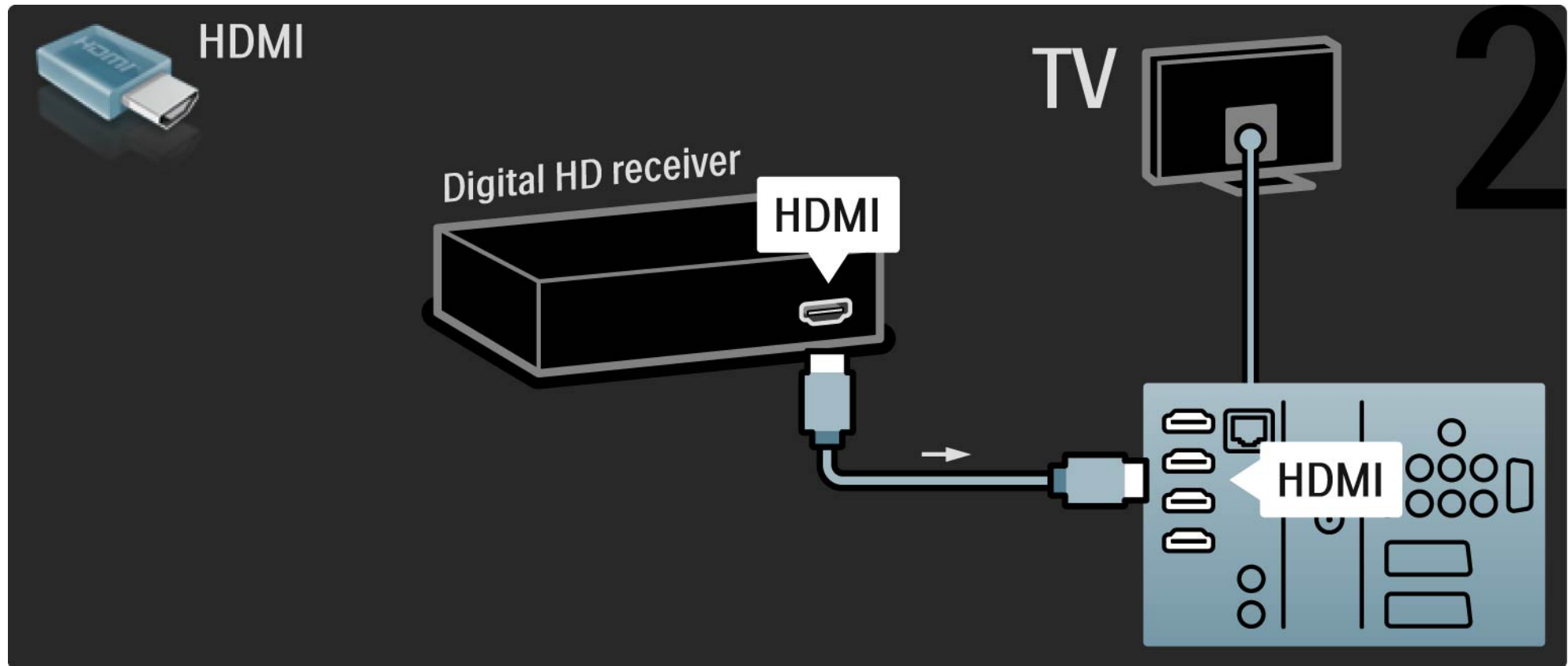

## 5.4.1 Spelconsole

1/3

Sluit een spelconsole aan op de achterzijde van de TV. U kunt een HDMI-, YPbPr-, S-Video- of videoaansluiting gebruiken, maar gebruik de S-Video- en de videoaansluiting nooit tegelijkertijd.

Raadpleeg de volgende pagina's voor informatie over het aansluiten van uw spelconsole.

### Beeldvertraging

Stel de TV in op de modus Spel om vertraagde beeldweergave te voorkomen.

Sluit deze handleiding af, druk op Options  en selecteer Beeld en geluid. Druk op OK.

Selecteer Smart-instellingen en druk op OK.

Selecteer Spel en druk op OK.

...

## 5.4.1 Spelconsole

2/3

Gebruik een HDMI-kabel om de spelconsole op de achterzijde van de TV aan te sluiten.

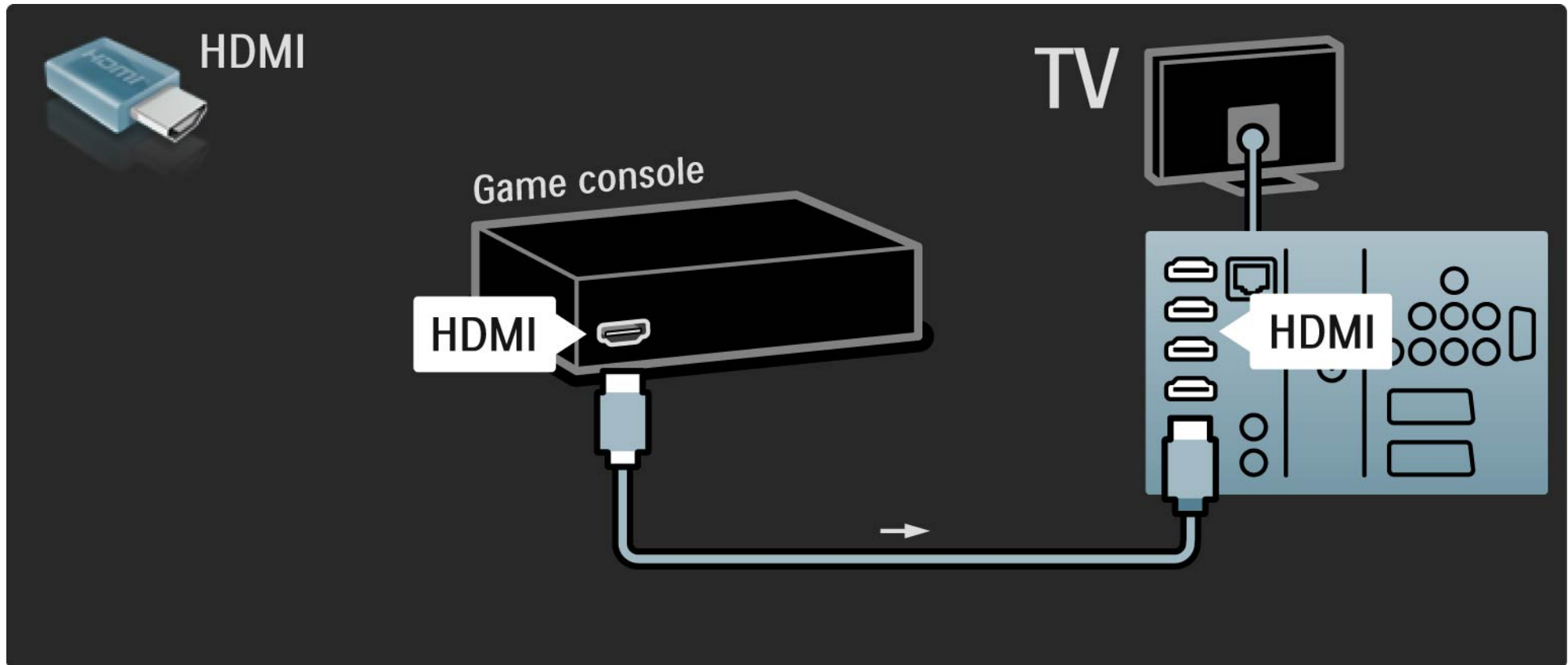

## 5.4.1 Spelconsole

3/3

U kunt ook een S-Video- of videokabel gebruiken in combinatie met de Audio L/R om de spelconsole op de achterzijde van de TV aan te sluiten.

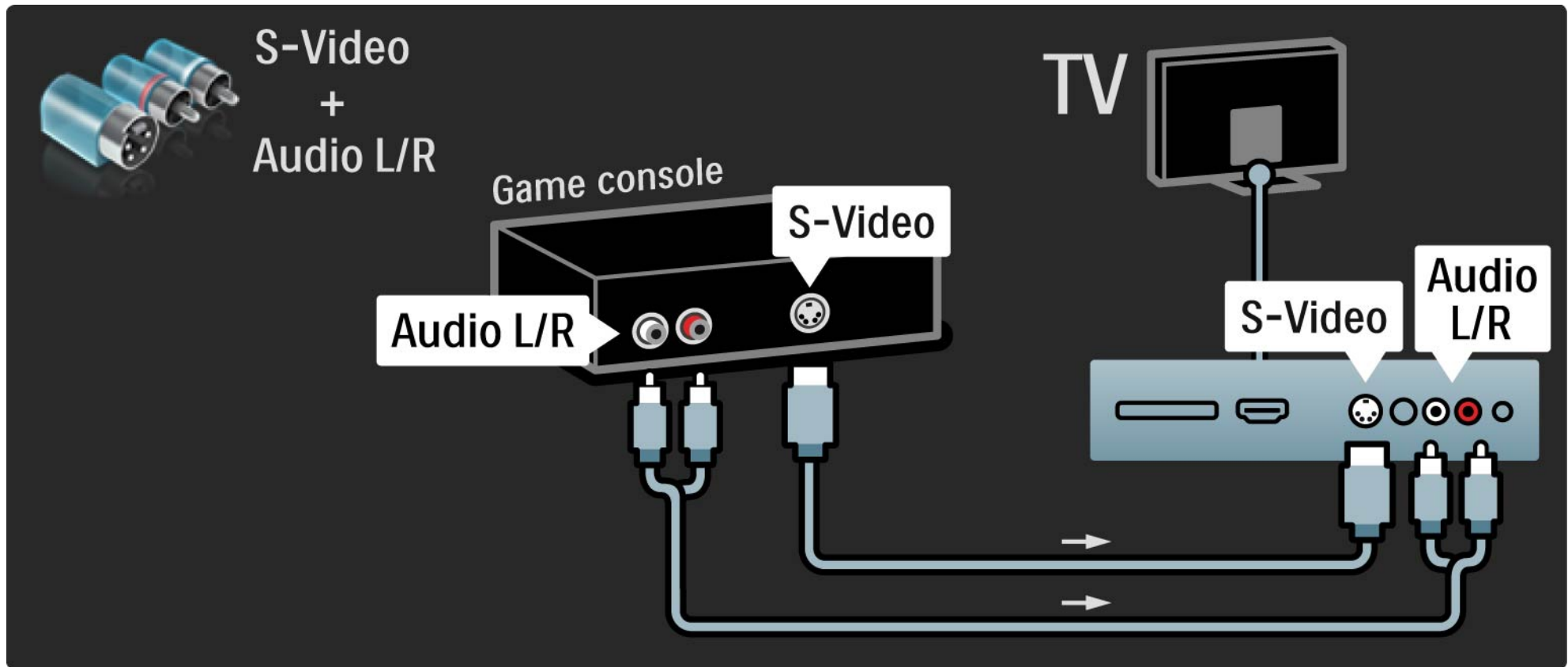

## 5.4.2 HD-spelconsole

Gebruik een HDMI-kabel of YPbPr- en Audio L/R-kabels om een High Definition-spelconsole op de TV aan te sluiten.

Lees het hoofdstuk Aansluitingen > Meer apparaten > Spel.

## 5.4.3 Fotocamera

Als u foto's die op uw digitale fotocamera zijn opgeslagen wilt bekijken, kunt u de camera rechtstreeks op de TV aansluiten. Gebruik de USB-verbinding aan de kant van de TV om verbinding te maken. Schakel de camera in nadat u deze op de TV hebt aangesloten.

Als de lijst met de inhoud van de camera niet automatisch wordt weergegeven, moet de inhoud van de camera mogelijk via het PTP – Picture Transfer Protocol worden overgedragen. Lees de gebruikershandleiding van de digitale fotocamera.

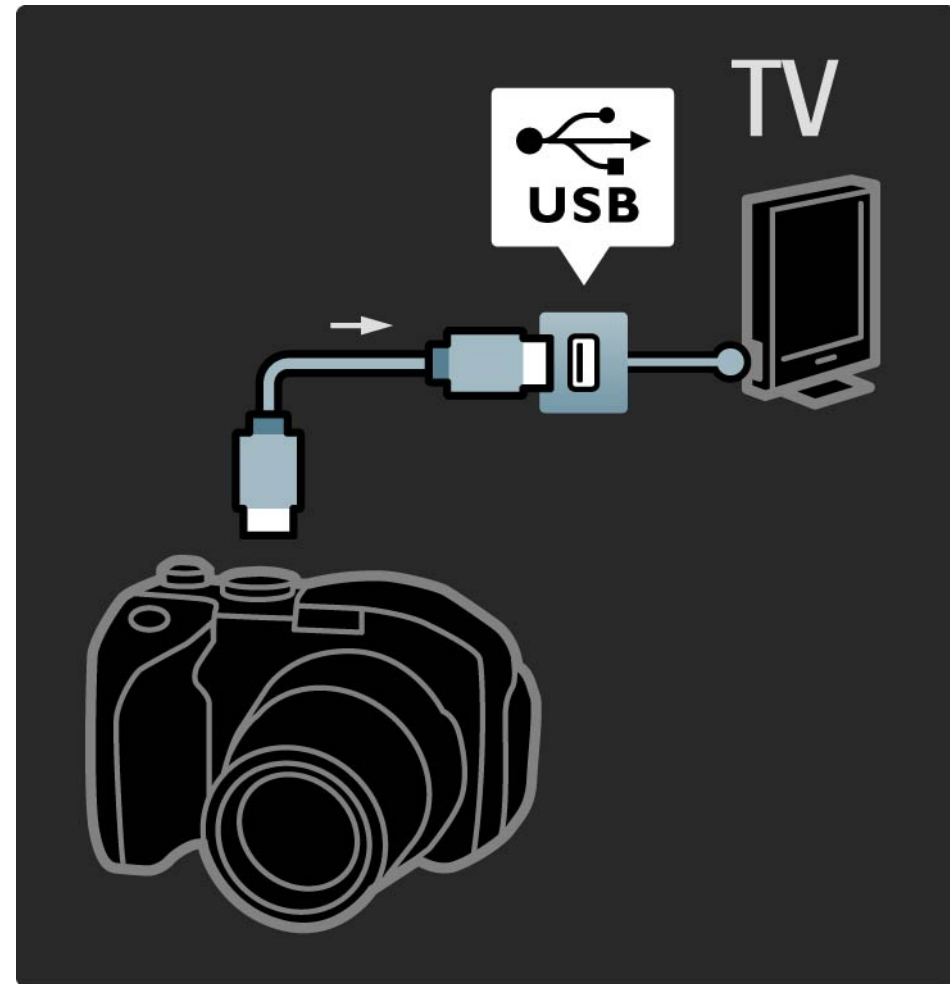

## 5.4.4 Camcorder

1/3

De meest praktische aansluiting voor een camcorder bevindt zich aan de zijkant van de TV. U kunt een HDMI-, S-Video- of videoaansluiting gebruiken, maar gebruik de S-Video- en de videoaansluiting nooit tegelijkertijd.

Raadpleeg de volgende pagina's voor informatie over het aansluiten van uw camcorder.

...

## 5.4.4 Camcorder

2/3

Gebruik een HDMI-kabel om de camcorder op de achterzijde van de TV aan te sluiten.

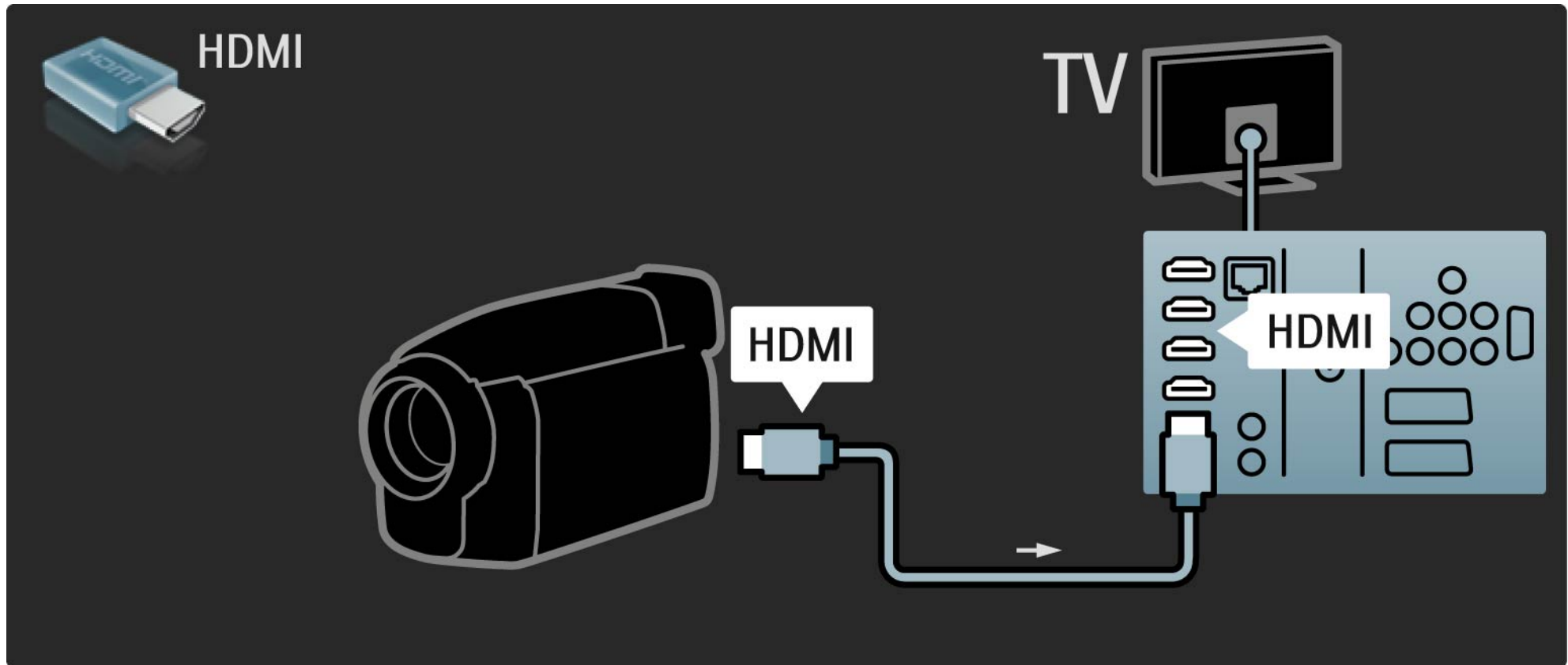



## 5.4.4 Camcorder

3/3

U kunt ook een S-Video- of videokabel gebruiken in combinatie met de Audio L/R om de camcorder op de achterzijde van de TV aan te sluiten.

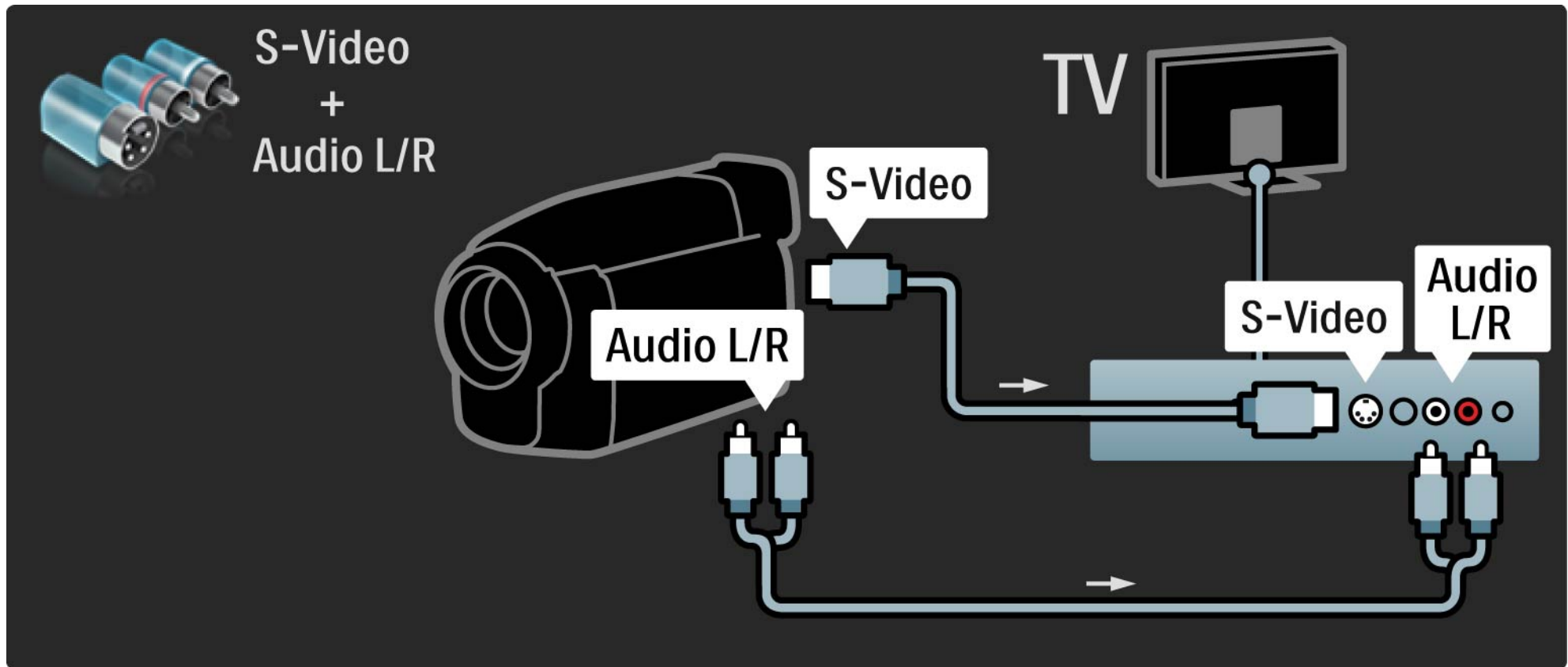

## 5.4.5 TV als PC-monitor

1/3

U kunt de TV als een PC-monitor op uw computer aansluiten.

Stel de vernieuwingsfrequentie van het beeldscherm van de PC in op 60 Hz voordat u de PC aansluit.

U kunt de PC aan de zijkant of eventueel aan de achterzijde van de TV aansluiten. Raadpleeg de volgende pagina's voor informatie over het aansluiten van uw computer.

### Ideale TV-instellingen

Stel het beeldformaat van de TV voor de beste beeldscherpte in op Niet op schaal. Druk tijdens het TV-kijken op Options , selecteer Beeldformaat en selecteer Niet op schaal.

### Ondersteunde PC-resoluties

Zie Technische gegevens > Schermresoluties voor een lijst met ondersteunde resoluties.

...

## 5.4.5 TV als PC-monitor

2/3

Gebruik een DVI-naar-HDMI-adapter om de PC op HDMI aan te sluiten en een audio L/R-kabel om de PC op Audio L/R aan de achterkant van de TV aan te sluiten.

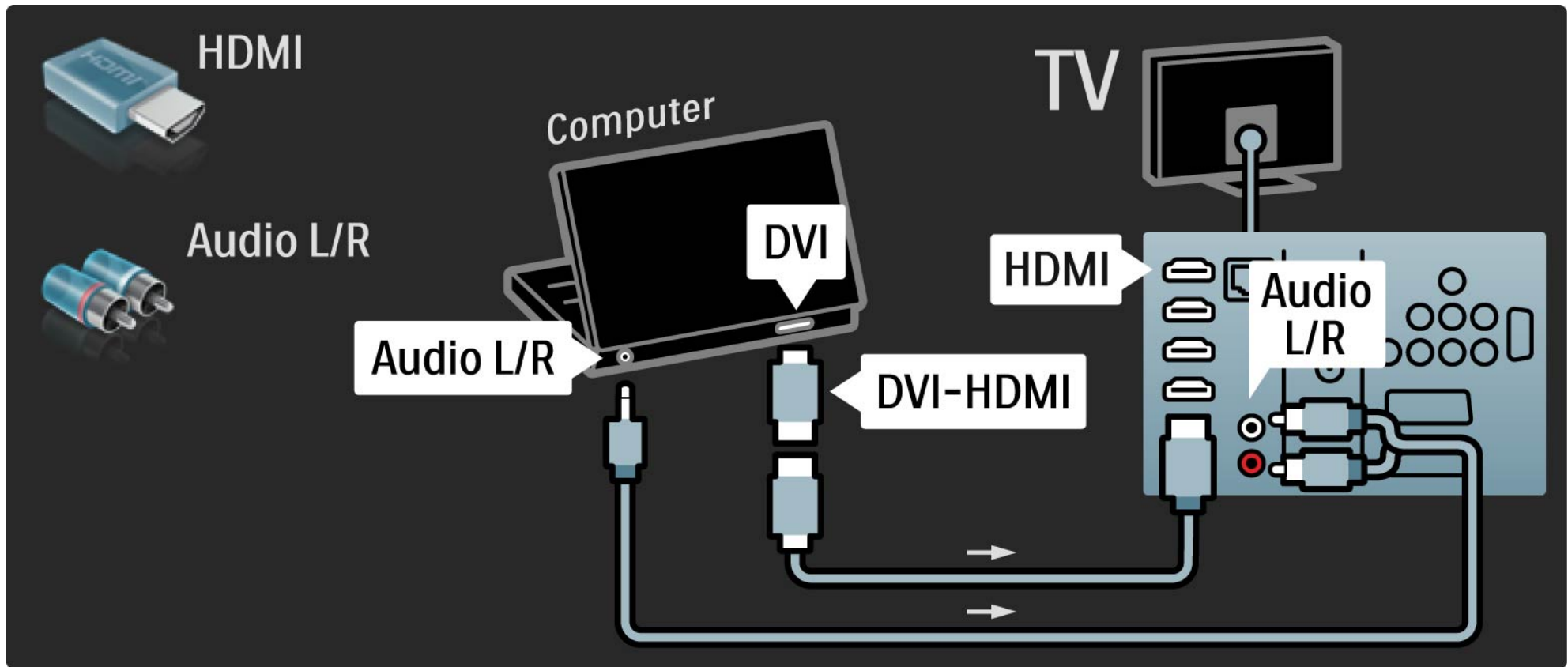

## 5.4.5 TV als PC-monitor

3/3

Gebruik een VGA-kabel om de PC op een VGA-aansluiting aan te sluiten en een Audio L/R-kabel om de PC op VGA Audio L/R aan de achterzijde van de TV aan te sluiten.

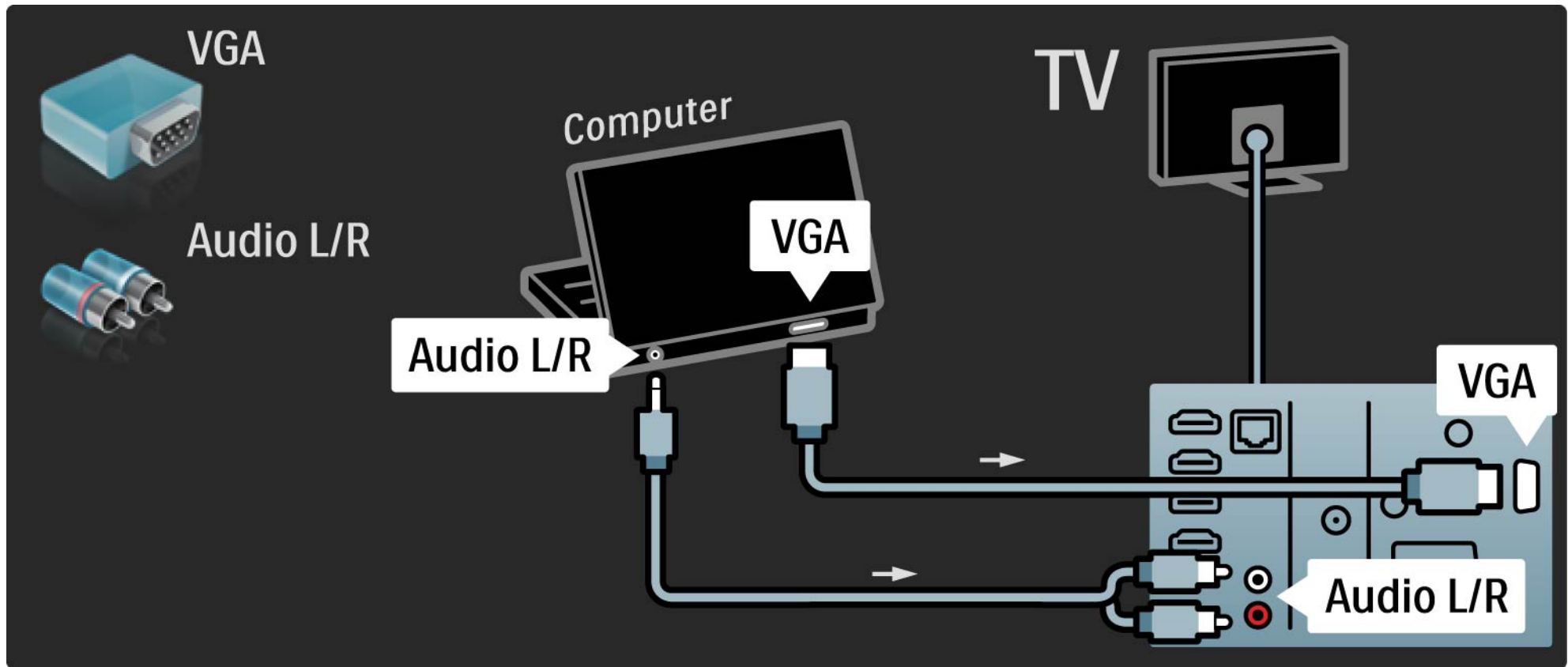

## 5.4.6 Decoder

Gebruik een scart-kabel om een decoder aan te sluiten die analoge antennezenders decodeert. Gebruik de aansluitingen EXT1 en EXT2 aan de achterzijde van de TV.

U dient de TV-zender te markeren als te decoderen zender. Wijs vervolgens de aansluiting waarop de decoder is aangesloten toe aan het apparaat.

Sluit deze handleiding af en druk op  > Configuratie > Installatie > Decoder. Selecteer Zender om de zender in te stellen die u wilt decoderen. Selecteer Status om de aansluiting in te stellen die u voor de decoder gebruikt.

## 5.5.1 EasyLink

1/2

Als een apparaat over de HDMI CEC-standaard beschikt, zijn het apparaat en de TV onderling compatibel.

Sluit het apparaat met een HDMI-kabel op de TV aan. Op de TV is EasyLink standaard ingesteld op Aan. Als u EasyLink wilt uitschakelen, drukt u op  > Configuratie > Installatie > Voorkeuren > EasyLink.

Met EasyLink zijn de volgende functies beschikbaar:

- Afspelen met één druk op de knop

Plaats een disc en druk op de afspeelknop op het apparaat. De TV wordt dan automatisch ingeschakeld vanuit de stand-bymodus en het discprogramma wordt automatisch weergegeven.

- Stand-by

Druk 2 seconden op  op de afstandsbediening van de TV om de aangesloten apparaten in stand-by te zetten.

...

## 5.5.1 EasyLink

- Audiobediening

Als u een audiosysteem aansluit, kunt u het geluid van de TV via het audiosysteem afspelen. Het geluid van de luidsprekers van de TV wordt automatisch uitgeschakeld.

De luidsprekers van de TV zijn standaard ingesteld op EasyLink (automatisch). Als u het geluid van de luidsprekers van de TV wilt uitschakelen of als u wilt dat het altijd is ingeschakeld, drukt u op  > Configuratie > Geluid > TV-luidsprekers.

Zorg ervoor dat alle HDMI CEC-instellingen correct zijn ingesteld op het apparaat. EasyLink werkt mogelijk niet in combinatie met apparaten van een ander merk.

De benaming voor HDMI CEC bij andere merken

De HDMI CEC-functie heeft verschillende namen bij verschillende merken. Voorbeelden van namen zijn: Anynet, Aquos Link, Bravia Theatre Sync, Kuro Link, Simplink, Viera Link, enz.

Niet alle merken zijn volledig compatibel met EasyLink.

## 5.5.2 EasyLink-afstandsbediening

Lees eerst Aansluitingen > EasyLink voordat u verdergaat met EasyLink-afstandsbediening.

Met EasyLink-afstandsbediening worden de opdrachten van de afstandsbediening van de TV rechtstreeks verzonden naar het apparaat dat u via de TV bekijkt. U hoeft het apparaat niet eerst op de afstandsbediening te selecteren.

**Waarschuwing:** dit is een geavanceerde instelling. Controleer of alle apparaten geschikt zijn voor deze instelling. Ongeschikte apparaten zullen niet reageren. Test deze functie voordat u EasyLink-afstandsbediening permanent inschakelt.

Als u EasyLink-afstandsbediening wilt inschakelen, drukt u op  > Configuratie > Installatie > Voorkeuren > EasyLink-afstandsbediening.

Met elke opdracht van de afstandsbediening, behalve met de toets Home , wordt geprobeerd het apparaat te bedienen. Sommige opdrachten werken mogelijk niet met het apparaat.

Als u de TV weer wilt bedienen, drukt u op  en selecteert u Televisiekijken.

Als u een ander apparaat wilt bedienen, drukt u op  en selecteert u het andere apparaat.



## 5.6.1 Conditional Access Module (CAM)

1/2

Gecodeerde digitale TV-zenders kunnen worden gedecodeerd met een CA-module (Conditional Access). Aanbieders van digitale TV-services bieden u een CAM aan wanneer u zich op hun services abonneert. Neem contact op met een aanbieder van digitale TV-services voor meer informatie en algemene voorwaarden.

Een CAM plaatsen

Schakel uw TV uit voordat u een CAM plaatst.

Kijk op de CAM voor de juiste manier om de CAM te plaatsen. Als u de CAM niet correct plaatst, kunnen de CAM en de TV beschadigd raken.

Zoek de Common Interface-sleuf aan de zijkant van de TV. Duw de CAM voorzichtig zo ver mogelijk in de sleuf en haal deze er niet meer uit.

Het kan enkele minuten duren voordat de CAM wordt geactiveerd. Als u de CAM verwijdert, deactiveert u de service op de TV.

...

## 5.6.1 CA-module

2/2

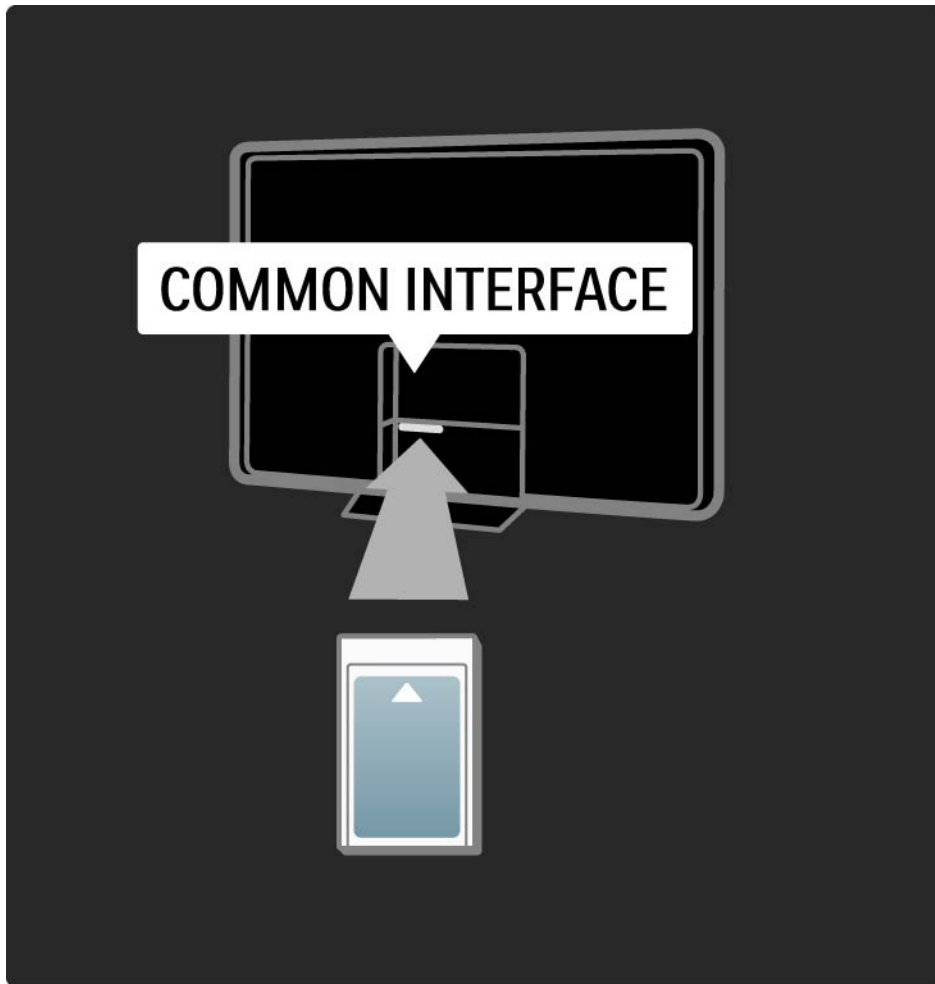

### Naar een CAM-service kijken

Als er een CAM is geplaatst en de abonnementskosten zijn betaald, wordt het programma van de aanbieder van de digitale TV-service op de TV weergegeven. De toepassingen, hun functies, de inhoud en de berichten op het scherm zijn afkomstig van de aanbieder van de CAM-service.

### CAM-instellingen

Als u wachtwoorden of PIN-codes voor de CAM-service wilt instellen, drukt u op  > Configuratie > Diversen > Common Interface. Selecteer de CAM-provider en druk op OK.

## 5.6.2 Common Interface Plus CI+

Op deze TV wordt CI+ Conditional Access ondersteund.

CI+ biedt serviceproviders de mogelijkheid om digitale HD-programma's van zeer hoge kwaliteit met een zeer sterke kopieerbeveiliging aan te bieden.

Lees het hoofdstuk CAM - Conditional Access Module om een CI+ CAM te plaatsen.

## 5.7.1 Draadloze netwerkverbinding

Als u een draadloze netwerkverbinding wilt instellen, leest u alle hoofdstukken in Configuratie > Netwerk.

## 5.7.2 Bekabelde netwerkverbinding

Als u een bekabelde netwerkverbinding wilt instellen, leest u alle hoofdstukken in Configuratie > Netwerk.

Sluit de router met een netwerkkabel aan op de TV en schakel de router in voordat u de netwerkinstallatie start.

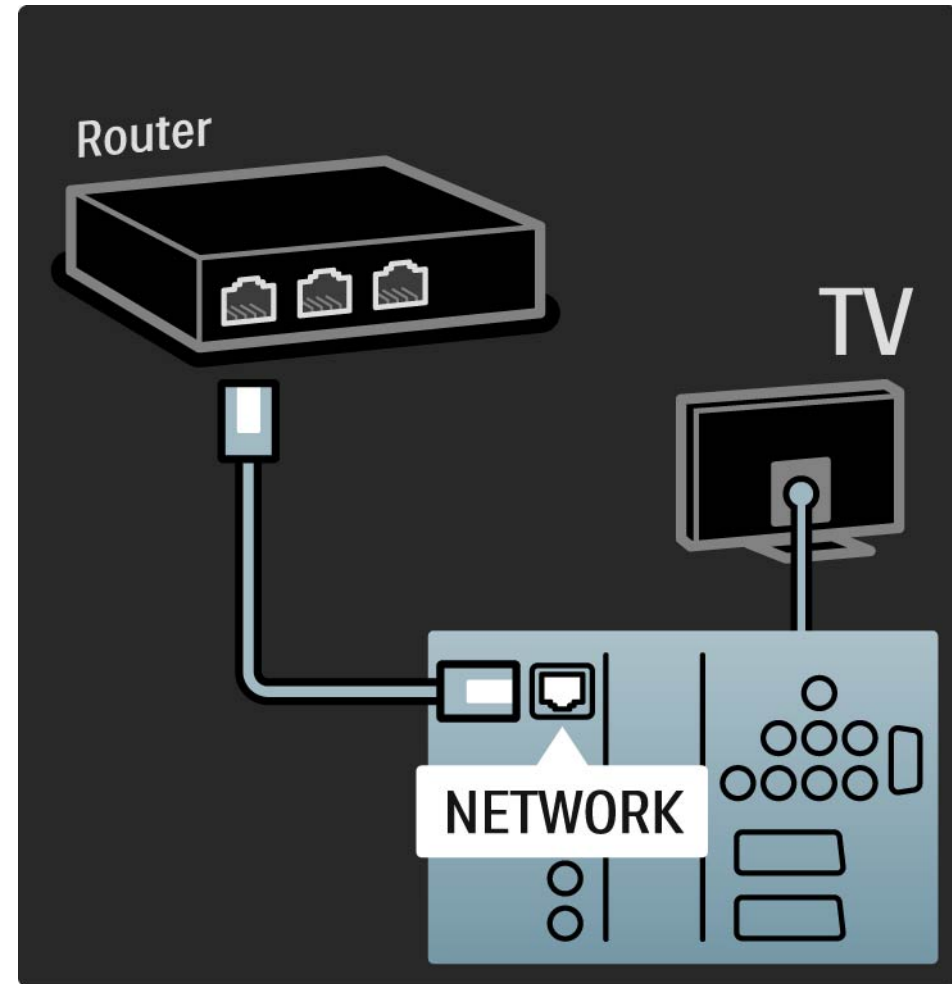

## 6.1 Contactgegevens

### Waarschuwing

Als uw TV stuk gaat, probeer deze dan NOOIT zelf te repareren.

Als u het probleem niet kunt oplossen met het advies en de suggesties in Problemen oplossen, schakel de TV dan uit en weer in.

### Contactgegevens - Consumer Care

Als het probleem met uw TV niet is opgelost, kunt u de Philips Consumer Care-hotline in uw land bellen. Het telefoonnummer vindt u op de gedrukte documentatie die bij uw TV is geleverd.

Of raadpleeg onze website [www.philips.com/support](http://www.philips.com/support).

### Modelnummer en serienummer van de TV

Deze nummers staan op het verpakkingslabel of op het typelabel aan de achter- of onderzijde van de TV.

## 6.2 TV en afstandsbediening

1/2

De TV gaat niet aan

- Controleer of het netsnoer goed is aangesloten.
- Controleer of de batterijen in de afstandsbediening niet (bijna) leeg zijn en of ze op de juiste manier zijn geplaatst.
- Haal de stekker uit het stopcontact, wacht één minuut en steek de stekker weer in het stopcontact. Schakel de TV weer in.
- U kunt de knoppen op de TV gebruiken om de TV in te schakelen.

De TV reageert niet op de afstandsbediening

- Controleer of de batterijen in de afstandsbediening niet (bijna) leeg zijn en of ze op de juiste manier zijn geplaatst.
- Maak de sensorlens van de afstandsbediening en de televisie schoon.
- Controleer of EasyLink-afstandsbediening is uitgeschakeld.
- Tijdens de opwarmtijd van de TV (ongeveer twee minuten) reageren de TV en sommige externe apparaten mogelijk niet direct op opdrachten van de afstandsbediening. Het apparaat functioneert normaal en is niet defect.

...

## 6.2 TV en afstandsbediening

2/2

De TV wordt uitgeschakeld en het rode lampje knippert

- Haal de stekker uit het stopcontact, wacht één minuut en steek de stekker weer in het stopcontact. Controleer of er genoeg ruimte is voor ventilatie. Wacht totdat de TV is afgekoeld.

Neem contact op met Consumer Care als de TV niet kan worden ingeschakeld vanuit stand-by en het rode lampje weer knippert.

U herinnert zich de code voor het ontgrendelen van het kinderslot niet meer

- Lees Timers en vergrendelingen > Kinderslot.



## 6.3 TV-zenders

Er zijn TV-zenders verdwenen

- Controleer of de juiste lijst voor het zenderoverzicht is geselecteerd. Lees De TV gebruiken > Menu's > Zenderoverzicht.
- Er kunnen zenders zijn verborgen in het zenderoverzicht. Lees De TV gebruiken > Menu's > Zenderoverzicht.

Er zijn geen digitale zenders gevonden tijdens de installatie

- Controleer of de TV DVB-T of DVB-C in uw land ondersteunt. Zie de sticker 'Digital TV Country Compatibility' aan de achterkant van de TV.

## 6.4 Beeld

1/3

LightGuide is ingeschakeld, maar er is geen beeld

- Controleer of de antenne goed is aangesloten.
- Controleer of het juiste apparaat is geselecteerd.

Er is geluid, maar geen beeld

- Controleer de instellingen voor contrast en helderheid in het menu.

Het beeld is slecht

- Controleer of de antenne goed is aangesloten.
- Niet-geaarde audioapparaten, neonlampen, hoge gebouwen of bergen kunnen de beeldkwaliteit beïnvloeden. Probeer het beeld te verbeteren door de antenne anders te richten of apparaten bij de TV weg te halen.
- Controleer of het juiste TV-systeem is geselecteerd in het menu Handmatige installatie.
- Als slechts één bepaalde zender zwak is, probeert u in het menu Fijnafstemming deze zender fijner af te stemmen. Lees Configuratie > Installatie > Analoog: handmatige installatie.

...

## 6.4 Beeld

2/3

Het beeld heeft zwakke kleuren

- Controleer de kleurinstellingen in het menu Beeld. Selecteer een van de Smart-instellingen in het menu Configuratie.
- Controleer de aansluitingen en kabels van de aangesloten apparaten.

Vertraagde beeldweergave wanneer een spelconsole is aangesloten

- Stel de TV in op de modus Spel om vertraagde beeldweergave te voorkomen. Selecteer de Smart-instelling Spel in het menu Configuratie.

De TV heeft de instellingen niet opgeslagen

- Controleer of Thuis is ingesteld in het menu Home > Configuratie > Installatie > Voorkeuren > Locatie.

Het beeld is niet gelijk aan het scherm, maar te groot of te klein

- Druk op  en selecteer een geschikt beeldformaat in het menu Beeldformaat.

...

## 6.4 Beeld

3/3

De positie van het beeld op het scherm klopt niet

- Bepaalde beeldsignalen van sommige apparaten passen niet goed in het scherm. U kunt het beeld verschuiven met de navigatietoetsen op de afstandsbediening. Controleer de signaaluitvoer van het apparaat.

## 6.5 Geluid

Er is wel beeld, maar geen geluid

- Controleer of het volume niet op 0 staat.
- Controleer of het geluid niet is gedempt met .
- Controleer of alle kabels goed zijn aangesloten.
- De TV wordt automatisch uitgeschakeld als er geen geluidssignaal wordt gedetecteerd. Dit is normaal; het is geen defect van het apparaat.

Het geluid is zwak

- Controleer of het geluid is ingesteld op Stereo.
- Selecteer een van de Smart-instellingen in  > Configuratie > Smart-instellingen.

Er komt uit slechts één luidspreker geluid

- Controleer of de balans niet te veel naar links of rechts is ingesteld.

Er treedt een vertraging in het geluid op wanneer een DVD home theatre-systeem is aangesloten

- Raadpleeg de gebruikershandleiding van het DVD-apparaat om de vertraagde audiosynchronisatie aan te passen. Als u geen vertraging kunt instellen, schakelt u Perfect Natural Motion uit in  > Configuratie > Beeld > Perfect Pixel HD.

## 6.6 Apparaten

1/2

### HDMI-aansluitingen

- De HDMI-HDCP-procedure neemt mogelijk enkele seconden in beslag voordat de TV het beeld van een apparaat weergeeft.
- Als de TV het apparaat niet herkent en er geen beeld wordt weergegeven, probeer dan naar een ander apparaat over te schakelen en weer terug om op deze manier de HDCP-procedure opnieuw te starten.
- Als het geluid onderbroken blijft worden, raadpleeg dan de handleiding van het apparaat om de uitvoerinstellingen te controleren. Als dit het probleem niet oplost, sluit u een extra audiokabel aan.

- Als u een DVI-naar-HDMI-adapter gebruikt, controleer dan of u een extra audioaansluiting moet gebruiken voor de DVI-aansluiting.

### HDMI met EasyLink

- Controleer of het aangesloten apparaat de HDMI-CEC-standaard ondersteunt en goed is ingesteld. Raadpleeg de handleiding van het apparaat.
- Controleer of de HDMI-kabel goed is aangesloten.
- Controleer of EasyLink is ingeschakeld in  > Configuratie > Installatie > Voorkeuren > EasyLink.

## 6.6 Apparaten

2/2

- Controleer of de volumeregeling van uw HDMI CEC-audioapparaat goed is ingesteld. Raadpleeg de handleiding van het audioapparaat.

### EasyLink-afstandsbediening

- Bepaalde apparaten hebben een identieke functionaliteit, maar bieden geen ondersteuning voor de specifieke opdrachten met de afstandsbediening. Lees Aansluitingen > EasyLink HDMI-CEC > EasyLink-afstandsbediening.

Het PC-beeld op mijn TV is niet stabiel of niet gesynchroniseerd (met de TV als PC-scherm)

- Stel de vernieuwingsfrequentie van de PC in op 60 Hz.
- Controleer of de juiste resolutiemodus is ingesteld op de PC. Lees Technische gegevens > Schermresoluties.

## 6.7 Multimedia

Inhoud op USB-apparaten wordt niet weergegeven

- Stel uw apparaat (camera) zo in dat het geschikt is voor massaopslag.
- Het USB-apparaat heeft mogelijk specifieke stuurprogramma's nodig. Deze software kan helaas niet naar de TV worden gedownload.
- Niet alle audio- en afbeeldingsbestanden worden ondersteund. Lees Technische gegevens.

Inhoud op USB-apparaten wordt niet vloeiend afgespeeld

- De overdrachtsprestaties van het USB-apparaat beperken de overdrachtssnelheid.

Bestanden worden niet weergegeven in het menu Door PC-netwerk bladeren

- Controleer of er bestanden aan de PC-map zijn toegevoegd.
- Niet alle bestandsindelingen worden ondersteund. Lees Technische gegevens > Multimedia-indelingen.
- U moet op de PC instellen dat de mediaserver bestanden kan delen met de TV. Lees Configuratie > Netwerk > Wat u nodig hebt.

Bestanden op de PC worden niet afgespeeld

- Lees Technische gegevens > Multimedia-indelingen.



## 6.8 Netwerk

Draadloos netwerk wordt niet gevonden of wordt gestoord

- Magnetrons, Dect-telefoons of andere WiFi 11b-apparaten in de buurt kunnen het draadloze netwerk verstoren.
- Controleer of alle firewalls binnen uw netwerk draadloze verbinding met de TV toestaan.
- Als uw draadloze thuisnetwerk niet goed werkt, probeert u de bekabelde netwerkinstallatie. Lees  > Configuratie > Installatie > Netwerk.

Net TV werkt niet

- Als de verbinding met de router in orde is, controleer dan of de router is verbinding heeft met internet.

Door de PC bladeren en Net TV werken traag

- Raadpleeg de handleiding van uw draadloze router voor informatie over het bereik binnenshuis, de overdrachtssnelheid en andere factoren die de signaalkwaliteit kunnen beïnvloeden.
- U hebt voor uw router een snelle internetverbinding nodig.

## 7.1 Voeding en ontvangst

Productspecificaties kunnen zonder voorafgaande kennisgeving worden gewijzigd.

Ga voor meer specificaties van dit product naar [www.philips.com/support](http://www.philips.com/support).

### Vermogen

- Netstroom: AC 220 - 240 V +/-10%
- Omgevingstemperatuur: 5 °C tot 35 °C
- Raadpleeg voor het stroomverbruik bij normaal gebruik en in stand-by de technische specificaties op [www.philips.com](http://www.philips.com).

### Ontvangst

- Antenne-ingang: 75 ohm coaxiaal (IEC75)
  - TV-systeem: DVB COFDM 2K/8K
  - Videoweergave: NTSC, SECAM, PAL
  - DVB : DVB-T, DVB-C, MHEG 4
- (zie geselecteerde landen op het typeplaatje van de TV)
- Radioband: VHF, UHF, S-Channel, Hyperband

## 7.2 Scherm en geluid

### Beeld/scherm

- Schermtype: LCD Full HD W-UXGA
- Diagonale schermafmeting:
  - 42 inch/107 cm
  - 47 inch/119 cm
  - 52 inch/132 cm
- Beeldverhouding: breedbeeld 16:9
- Schermresolutie: 1920 x 1080p
- Beeldverbetering met Perfect Pixel HD
- 1080p 24/25/30/50/60Hz-verwerking
- 200 Hz Clear LCD

### Geluid

- Uitgangsvermogen (RMS): 2 x 15 W
- Virtual Dolby Digital
- BBE

## 7.3 Ondersteunde schermresoluties

### Videoformaten

#### Resolutie - vernieuwingsfrequentie

- 480i - 60 Hz
- 480p - 60 Hz
- 576i - 50 Hz
- 576p - 50 Hz
- 720p - 50 Hz, 60 Hz
- 1080i - 50 Hz, 60 Hz
- 1080p - 24 Hz, 25 Hz, 30 Hz
- 1080p - 50 Hz, 60 Hz

### Computerformaten

#### Resolutie - vernieuwingsfrequentie

- 640 x 480p - 60 Hz (VGA/HDMI)
- 600 x 800p - 60 Hz (VGA/HDMI)
- 1024 x 768p - 60 Hz (VGA/HDMI)
- 1280 x 768p - 60 Hz (VGA/HDMI)
- 1360 x 765p - 60 Hz (VGA/HDMI)
- 1360 x 768p - 60 Hz (VGA/HDMI)
- 1280 x 1024p - 60 Hz (HDMI)
- 1920 x 1080i - 60 Hz (HDMI)
- 1920 x 1080p - 60 Hz (HDMI)

## 7.4 Multimedia

1/2

### Aansluitingen

- USB
- Ethernet UTP5
- Wi-Fi 802.11g (ingebouwd)

### Ondersteunde formaten USB-/geheugenapparaten

- FAT 16, FAT 32, NTFS

### Afspeelformaten

- MP3
- Foto's: JPEG
- MPEG 1, MPEG 2, MPEG 4
- MPEG Program Stream PAL
- AVI
- H.264 (MPEG-4 AVC)
- WMA v2 tot v9.2
- WMV9

...

## 7.4 Multimedia

### Ondersteunde mediaserversoftware

- Windows Media Player 11 (voor Microsoft Windows XP of Vista)
- Google (voor XP)
- Twonky Media - PacketVideo 4.4.9 (voor PC en Intel Mac OS X)
- Sony Vaio-mediaserver (voor Microsoft Windows XP of Vista)
- TVersity v.0.9.10.3 (voor Microsoft Windows XP)
- Nero 8 - Nero MediaHome (voor Microsoft Windows XP)
- DiXiM (voor Microsoft Windows XP)
- Macrovision Network-mediaserver (voor Microsoft Windows XP)
- Fuppes (voor Linux)
- uShare (voor Linux)

- Philips NAS SPD8020 (v. 1.2.9.47)

## 7.5 Connectiviteit

### Achterzijde

- EXT1 (scart): Audio L/R, CVBS in, RGB
- EXT2 (scart): Audio L/R, CVBS in, RGB
- EXT3: Y Pb Pr, Audio L/R
- VGA, Audio L/R
- HDMI 1-ingang (HDMI 1.3a voor alle HDMI-aansluitingen)
- HDMI 2-ingang
- HDMI 3-ingang
- HDMI 4-ingang
- Audio L/R-ingang (DVI naar HDMI)
- Audio L/R-uitgang - gesynchroniseerd met beeld
- Digital Audio-uitgang (coaxiaal-cinch-S/PDIF) - gesynchroniseerd met beeld
- Netwerk - (RJ45)

- HDMI-ingang aan de zijkant
- S-Video-ingang (Y/C)
- Video-ingang (CVBS)
- Audio L/R-ingang (DVI naar HDMI Side)
- Hoofdtelefoon (stereomini-aansluiting)
- Common interface-sleuf

### Zijkant

- USB

## 7.6 Afmetingen en gewicht

42PFL9664

Breedte 1000 mm

Hoogte 628 mm

Diepte 50 mm

Gewicht  $\pm 19$  kg

... met TV-standaard

Hoogte 691 mm

Diepte 260 mm

Gewicht  $\pm 22$  kg

47PFL9664

Breedte 1111 mm

Hoogte 694 mm

Diepte 50 mm

Gewicht  $\pm 23$  kg

... met TV-standaard

Hoogte 757 mm

Diepte 280 mm

Gewicht  $\pm 26$  kg

UMv 3104 327 0004.5 - 091001



# Veiligheid

Risico van brand of een elektrische schok!

- Stel de TV of de afstandsbediening nooit bloot aan regen, water of hoge temperaturen.
- Houd voorwerpen die vloeistoffen bevatten (zoals vazen), uit de buurt van de TV. Mocht er onverhoopt vloeistof in de TV terechtkomen, dan moet u de stekker direct uit het stopcontact halen. Neem contact op met Philips Consumer Care om de TV te laten nakijken voordat u deze weer gaat gebruiken.
- U dient de TV, de afstandsbediening en de batterijen van de afstandsbediening uit de buurt te houden van open vuur en andere warmtebronnen, inclusief direct zonlicht.
- Houd dit product te allen tijde uit de buurt van kaarsen en andere vormen van open vuur.
- Steek geen voorwerpen in de ventilatiesleuven of andere openingen van de TV.
- Zorg ervoor dat er geen grote krachten op de stekkers worden uitgeoefend. Als stekkers los komen te zitten, kan dit vonken of brand veroorzaken.
- Plaats nooit de TV of een ander voorwerp op het netsnoer.

U loopt het risico letsel op te lopen en de TV te beschadigen!

- Een TV die meer dan 25 kilo weegt, dient door twee mensen te worden opgetild en gedragen.
- Als u de TV op een standaard wilt bevestigen, moet u de meegeleverde standaard gebruiken. Maak de TV stevig vast aan de standaard. Plaats de TV op een vlakke, horizontale ondergrond die stevig genoeg is om de TV te dragen.
- Als u de TV aan de wand wilt bevestigen, dient u deze (gelet op het gewicht) aan een stevige wand te bevestigen. Gebruik geschikte bevestigingen. Koninklijke Philips Electronics N.V. aanvaardt geen verantwoordelijkheid voor ondeskundige wandmontage die tot ongevallen of verwondingen leidt.

Letselgevaar voor kinderen!

Volg deze voorzorgsmaatregelen op om te voorkomen dat de TV omvalt, waardoor kinderen zich kunnen verwonden.

- Plaats de TV nooit op een oppervlak met een kleed of ander materiaal dat kan worden weggetrokken.
- Zorg ervoor dat geen enkel onderdeel van de TV over de rand van het oppervlak hangt.
- Plaats de TV nooit op een hoog meubelstuk (zoals een boekenkast) zonder het meubelstuk en de TV veilig aan de wand of aan een geschikte steun te bevestigen.

Oververhittingsgevaar!

- Laat voor voldoende ventilatie aan alle zijden van de TV een ruimte vrij van minstens 10 cm. Zorg ervoor dat de ventilatiesleuven van de TV nooit worden afgedekt door gordijnen of andere voorwerpen.

Onweer

Koppel de TV los van het elektriciteitsnet en de antenne als er onweer op komst is. Raak tijdens onweer geen enkel onderdeel van de TV, het netsnoer of de antennekabel aan.

Risico op gehoorbeschadiging!

Zet het volume niet te hoog als u oortelefoons of hoofdtelefoons gebruikt, en gebruik ze niet te lang.

Lage temperaturen

Als de TV wordt vervoerd bij een temperatuur die lager is dan 5 °C, dient u de TV na het vervoer uit te pakken en te wachten tot de temperatuur van de TV gelijk is aan de kamertemperatuur. Vervolgens kunt u de TV installeren.

2009 © Koninklijke Philips Electronics N.V.

Alle rechten voorbehouden. Specificaties kunnen zonder voorafgaande kennisgeving worden gewijzigd. Handelsmerken zijn het eigendom van Koninklijke Philips Electronics N.V. en hun respectieve eigenaren.

Philips behoudt zich het recht voor om op elk gewenst moment producten te wijzigen en is hierbij niet verplicht eerdere leveringen aan te passen. De inhoud van deze handleiding wordt toereikend geacht voor het bestemde gebruik van het systeem. Indien het product of de individuele modules of procedures worden gebruikt voor andere doeleinden dan in deze handleiding zijn beschreven, moet de geldigheid en geschiktheid van het systeem worden bevestigd. Philips garandeert dat het materiaal geen octrooien uit de Verenigde Staten schendt. Philips biedt geen verdere garanties, uitdrukkelijk dan wel impliciet.

Garantie

De onderdelen kunnen niet door de gebruiker worden onderhouden. Open of verwijder geen kleppen, plaats geen voorwerpen in de ventilatieopeningen en sluit geen voorwerpen aan die niet geschikt zijn voor de desbetreffende aansluitingen. Reparaties mogen uitsluitend worden uitgevoerd door servicecentra van Philips en erkende reparateurs. Als u zich hier niet aan houdt, vervallen alle garanties, uitdrukkelijk dan wel impliciet. De garantie vervalt in geval van handelingen die in deze handleiding uitdrukkelijk worden verboden of in geval van aanpassingen of montages die niet in deze handleiding worden aanbevolen of goedgekeurd.

Pixelkenmerken

Dit LCD-apparaat heeft een groot aantal kleurenpixels. Hoewel het percentage effectieve pixels op 99,999% of hoger ligt, kunnen er continu zwarte puntjes of heldere lichtpuntjes (rood, groen of blauw) op het scherm aanwezig zijn. Dit is een structurele eigenschap van het scherm (en valt binnen de normale industriestandaarden). Dit is geen defect.

Open source software

Deze televisie bevat open source-software. U kunt bij Philips een volledige, op de computer leesbare versie van de bijbehorende broncode aanvragen op een medium dat vaak wordt gebruikt voor het distribueren van software. De vergoeding hiervoor ligt niet hoger dan de kosten die Philips maakt om de broncode fysiek te distribueren. Dit aanbod is geldig tot 3 jaar na de aankoopdatum van het product. Neem voor de broncode schriftelijk contact op met Philips Innovative Applications N.V.  
Ass. to the Development Manager  
Pathoekeweg 11  
B-8000 Brugge  
Belgium

Voldoet aan de norm voor elektromagnetische velden (EMF)  
Koninklijke Philips Electronics N.V. maakt en verkoopt vele consumentenproducten die net als andere elektronische apparaten elektromagnetische signalen kunnen uitstralen en ontvangen. Een

## Europe – EC Declaration of Conformity

van de belangrijkste zakelijke principes van Philips is ervoor te zorgen dat al onze producten voldoen aan alle geldende vereisten inzake gezondheid en veiligheid en ervoor te zorgen dat onze producten ruimschoots voldoen aan de EMF-normen die gelden op het ogenblik dat onze producten worden vervaardigd. Philips streeft ernaar geen producten te ontwikkelen, te maken en op de markt te brengen die schadelijk kunnen zijn voor de gezondheid. Philips bevestigt dat als zijn producten correct voor het daartoe bestemde gebruik worden aangewend, deze volgens de nieuwste wetenschappelijke onderzoeken op het moment van de publicatie van deze handleiding veilig zijn om te gebruiken. Philips speelt een actieve rol in de ontwikkeling van internationale EMF- en veiligheidsnormen, wat Philips in staat stelt in te spelen op toekomstige normen en deze tijdig te integreren in zijn producten.

### Auteursrechten

VESA, FDMI en het VESA Mounting Compliant-logo zijn handelsmerken van de Video Electronics Standards Association.

Geproduceerd onder licentie van Dolby Laboratories. 'Dolby', 'Pro Logic' en het dubbel-D-symbool zijn handelsmerken van Dolby Laboratories.

Geproduceerd onder licentie van BBE Sound, Inc. Licentie verstrekt door BBE, Inc. onder een of meer van de volgende Amerikaanse octrooien: 5510752, 5736897. BBE en het BBE-symbool zijn gedeponeerde handelsmerken van BBE Sound Inc.

Windows Media is een gedeponeerd handelsmerk of handelsmerk van Microsoft Corporation in de Verenigde Staten en/of andere landen.

Kensington en MicroSaver zijn gedeponeerde Amerikaanse handelsmerken van ACCO World Corporation. In andere landen zijn handelsmerkregeraties verleend en zijn handelsmerkaanvragen nog in behandeling.

DLNA®, het DLNA-logo en DNLA Certified™ zijn handelsmerken, servicemerken of certificatiemerken van de Digital Living Network Alliance.

Alle andere gedeponeerde en niet-gedeponeerde handelsmerken zijn het eigendom van hun respectieve eigenaren.

### English

Hereby, Philips Innovative Applications N.V. declares that this television is in compliance with the essential requirements and other relevant provisions of Directive 1999/5/EC.

### Deutsch

Hiermit erklärt Philips Innovative Applications N.V. dass sich das Fernsehgerät in Übereinstimmung mit den grundlegenden Anforderungen und den übrigen einschlägigen Bestimmungen der Richtlinie 1999/5/EG befindet.

### Français

Par la présente Philips Innovative Applications N.V. déclare que cet appareil de télévision est conforme aux exigences essentielles et aux autres dispositions pertinentes de la directive 1999/5/CE.

### Nederlands

Hierbij verklaart Philips Innovative Applications N.V. dat deze televisie in overeenstemming is met de essentiële eisen en de andere relevante bepalingen van richtlijn 1999/5/EG.

### Español

Por medio de la presente Philips Innovative Applications N.V. declara que el televisor cumple con los requisitos esenciales y cualesquiera otras disposiciones aplicables o exigibles de la Directiva 1999/5/CE.

### Italiano

Con la presente Philips Innovative Applications N.V. dichiara che questo televisore è conforme ai requisiti essenziali ed alle altre disposizioni pertinenti stabilite dalla direttiva 1999/5/CE.

### Português

Philips Innovative Applications N.V. declara que este televisor está conforme com os requisitos essenciais e outras disposições da Directiva 1999/5/CE.

### Ελληνικό

ΜΕ ΤΗΝ ΠΑΡΟΥΣΑ Η Philips Innovative Applications N.V. ΔΗΛΩΝΕΙ ΟΤΙ Η ΤΗΛΕΪΣΤΑΣΗ ΣΥΜΜΟΡΦΩΝΕΤΑΙ ΠΡΟΣ ΤΙΣ ΟΥΣΙΩΔΕΙΣ ΑΠΑΙΤΗΣΕΙΣ ΚΑΙ ΤΙΣ ΛΟΙΠΕΣ ΣΧΕΤΙΚΕΣ ΔΙΑΤΑΞΕΙΣ ΤΗΣ ΟΔΗΓΙΑΣ 1999/5/ΕΚ.

### Svenska

Härmed intygar Philips Innovative Applications N.V. att denna TV står i överensstämmelse med de väsentliga egenskapskrav och övriga relevanta bestämmelser som framgår av direktiv 1999/5/EG.

### Norsk

Philips Innovative Applications N.V. erklærer herved at utstyret TV er i samsvar med de grunnleggende krav og øvrige relevante krav i direktiv 1999/5/EF.

### Dansk

Undertegnede Philips Innovative Applications N.V. erklærer herved, at dette TV overholder de væsentlige krav og øvrige relevante krav i direktiv 1999/5/EF.

### Suomi

Philips Innovative Applications N.V. vakuuttaa täten että tämä televisio on direktiivin 1999/5/EY oleellisten vaatimusten ja sitä koskevien direktiivin muiden ehtojen mukainen.

### Polski

Firma Philips Innovative Applications N.V. niniejszym oświadcza, że Telewizor jest zgodny z zasadniczymi wymogami oraz pozostałymi stosownymi postanowieniami Dyrektywy 1999/5/EC.

### Magyar

Alulírott, Philips Innovative Applications N.V. nyilatkozom, hogy a televízió megfelel a vonatkozó alapvető követelményeknek és az 1999/5/EC irányelv egyéb előírásainak.

### Česky

Philips Innovative Applications N.V. tímto prohlašuje, že tento televizor je ve shodě se základními požadavky a dalšími příslušnými ustanoveními směrnice 1999/5/ES.

### Slovensky

Philips Innovative Applications N.V. týmto vyhlasuje, že tento televizor spĺňa základné požiadavky a všetky príslušné ustanovenia Smernice 1999/5/ES.

### Slovensko

Philips Innovative Applications N.V. izjavlja, da je ta televizor v skladu z bistvenimi zahtevami in ostalimi relevantnimi določili direktive 1999/5/ES.

### Eesti

Käesolevaga kinnitab Philips Innovative Applications N.V. seadme Teler vastavust direktiivi 1999/5/EÜ põhinõuetele ja nimetatud direktiivist tulenevatele teistele asjakohastele sätetele.

### Latviski

Ar šo Philips Innovative Applications N.V. deklarē, ka 'Televizors' atbilst Direktīvas 1999/5/EK būtiskajām prasībām un citiem ar to saistītajiem noteikumiem.

### Lietuvių

Šiuo Philips Innovative Applications N.V. deklaruoją, kad šis 'Televizorius' atitinka esminius reikalavimus ir kitas 1999/5/EB Direktyvos nuostatas.

### Malti

Hawnhekk, Philips Innovative Applications N.V., jiddikjara li dan 'Television' jikkonforma mal-htigijiet essenzjali u ma provvediment oħrajn rilevanti li hemm fid-Dirrettiva 1999/5/EC.

### Íslenska

Hér með lýsir Philips Innovative Applications N.V. yfir því að 'Television' er í samræmi við grunnkröfur og aðrar kröfur, sem gerðar eru í tilskipun 1999/5/EC.

A copy of the Declaration of Conformity is available at :  
<http://www.philips.com/support>



This equipment may be operated in the following European countries ...

AT	BE	BG	CH	CY	CZ
DE	DK	EE	ES	FI	FR
GB	GR	HU	IE	IS	IT
LI	LT	LU	LV	MT	NL
NO	PL	PT	RO	SE	SK
SL	TR				

This equipment can be operated in other non-European countries.

Info for UK only.

# Information about how to re-tune your TV during the digital TV switchover.



Television in the UK is going digital, bringing us all more choice and new services. Starting in late 2007 and ending in 2012, television services in the UK will go completely digital, TV region by TV region.

Please see the next page to find out when your area switches to digital.

Digital UK is the independent, non-profit organisation leading the process of digital TV switchover in the UK. Digital UK provides impartial information on what people need to do to prepare for the move to digital, and when they need to do it.

## How the switchover affects your TV equipment:

Your new TV has a digital tuner built in, which means it is ready to receive the Freeview signal by simply plugging it into your aerial socket (check if you can get digital TV through your aerial now, or whether you'll have to wait until switchover, at [www.digitaluk.co.uk](http://www.digitaluk.co.uk)).

When the TV switchover happens in your area, there are at least two occasions when you will need to re-tune your TV in order to continue receiving your existing TV channels, and also to pick up new ones.

get set for digital

Digital UK, the body leading the digital TV switchover, will advise you when you need to re-tune during the switchover. If you choose to connect your TV to satellite or cable with a digital box then it will not be affected by switchover, and you won't need to re-tune.

If you have any questions, please contact your equipment supplier or call Digital UK on ... 0845 6 50 50 50 or visit [www.digitaluk.co.uk](http://www.digitaluk.co.uk)

## How to re-tune:

To find out how to re-tune your TV, check this user manual for details. Go to section **6 Install channels**.

If you do not re-tune your channels when advised to do so by Digital UK, you may lose some or all of your channels until you do re-tune. You should re-tune your TV every few months to check for any new channels.

If you are missing any channels, it may be that they are not available in your area, or that your aerial needs upgrading.

## When does switchover happen?

\*Copeland switches on October 17, 2007

The exact date you switch depends on the transmitter you are served by. To check when you switch, go to Digital UK's postcode checker on [www.digitaluk.co.uk](http://www.digitaluk.co.uk)

Check your ITV news service or look at Teletext page 106 to see what TV region you're in.

Visit us at [digitaluk.co.uk](http://digitaluk.co.uk)  
Call us on 0845 6 50 50 50†

† Calls charged at BT rate of 3p per minute daytime and 1p per minute evenings and weekends. Rates may vary for calls from non-BT lines.

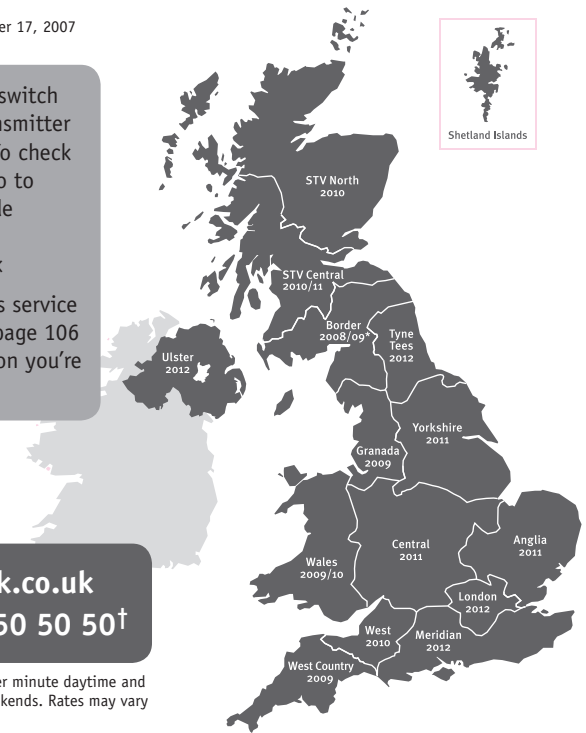

# PHILIPS

## ГАРАНТИЙНЫЙ ТАЛОН НА ТЕЛЕВИЗОР

Модель:

Серийный номер:

Дата продажи:

**ПРОДАВЕЦ:**

Название торговой организации:

Телефон торговой организации:

Адрес и E-mail:



ПЕЧАТЬ  
ПРОДАВЦА

**Изделие получил в исправном состоянии.  
С условиями гарантии ознакомлен и согласен.**

*(подпись покупателя)*

**Внимание! Гарантийный талон недействителен без печати продавца.**

### Уважаемый потребитель!

Компания **Филипс** выражает благодарность за Ваш выбор и гарантирует высокое качество и безупречное функционирование Вашего телевизора при соблюдении правил его эксплуатации.

При покупке убедительно просим проверить правильность заполнения гарантийного талона. Серийный номер и наименование модели приобретенного Вами телевизора должны быть идентичны записи в гарантийном талоне. Не допускается внесения в талон каких-либо изменений, исправлений. В случае неправильного или неполного заполнения гарантийного талона немедленно обратитесь к продавцу.

Телевизор представляет собой технически сложный товар. При бережном и внимательном отношении он будет надежно служить Вам долгие годы. В ходе эксплуатации не допускайте механических повреждений, попадания вовнутрь посторонних предметов, жидкостей, насекомых, в течение всего срока службы следите за сохранностью идентификационной наклейки с обозначением наименования модели и серийного номера изделия.

Если в процессе эксплуатации изделия Вы сочтете, что параметры работы телевизора отличаются от изложенных в инструкции пользователя, рекомендуем обратиться за консультацией в наш Информационный центр.

### Условия гарантии

Объект	Телевизор	Пульт дистанционного управления
Срок гарантии	1 год	1 год
Срок службы	5 лет	1 год

Срок гарантии и срок службы исчисляется со дня передачи товара потребителю.

По окончании срока службы обратитесь в авторизованный сервисный центр для проведения профилактических работ и получения рекомендаций по дальнейшей эксплуатации изделия.

Во избежание возможных недоразумений, сохраняйте в течение срока службы документы, прилагаемые к товару при его продаже (данный гарантийный талон, товарный и кассовый чеки, накладные, данную инструкцию по эксплуатации и иные документы).

Гарантийное обслуживание не распространяется на изделия, недостатки которых возникли вследствие:

1. Нарушения потребителем правил эксплуатации, хранения или транспортировки товара
2. Действий третьих лиц:
  - ремонта неуполномоченными лицами;
  - внесения несанкционированных изготовителем конструктивных или схематических изменений и изменений программного обеспечения
  - отклонение от Государственных Технических Стандартов (ГОСТов) и норм питающих, телекоммуникационных и кабельных сетей;
  - неправильной установки и подключения изделия;
3. Действия непреодолимой силы (стихия, пожар, молния и т.п.);

**Любую информацию о расположении сервисных центров и о сервисном обслуживании Вы можете получить в Информационном Центре**

Телефон: (495) 961-1111, 8 800 200-0880 (бесплатный звонок по России).  
Интернет: [www.philips.ru](http://www.philips.ru)

# Diagramma elettronico / Electronic diagram

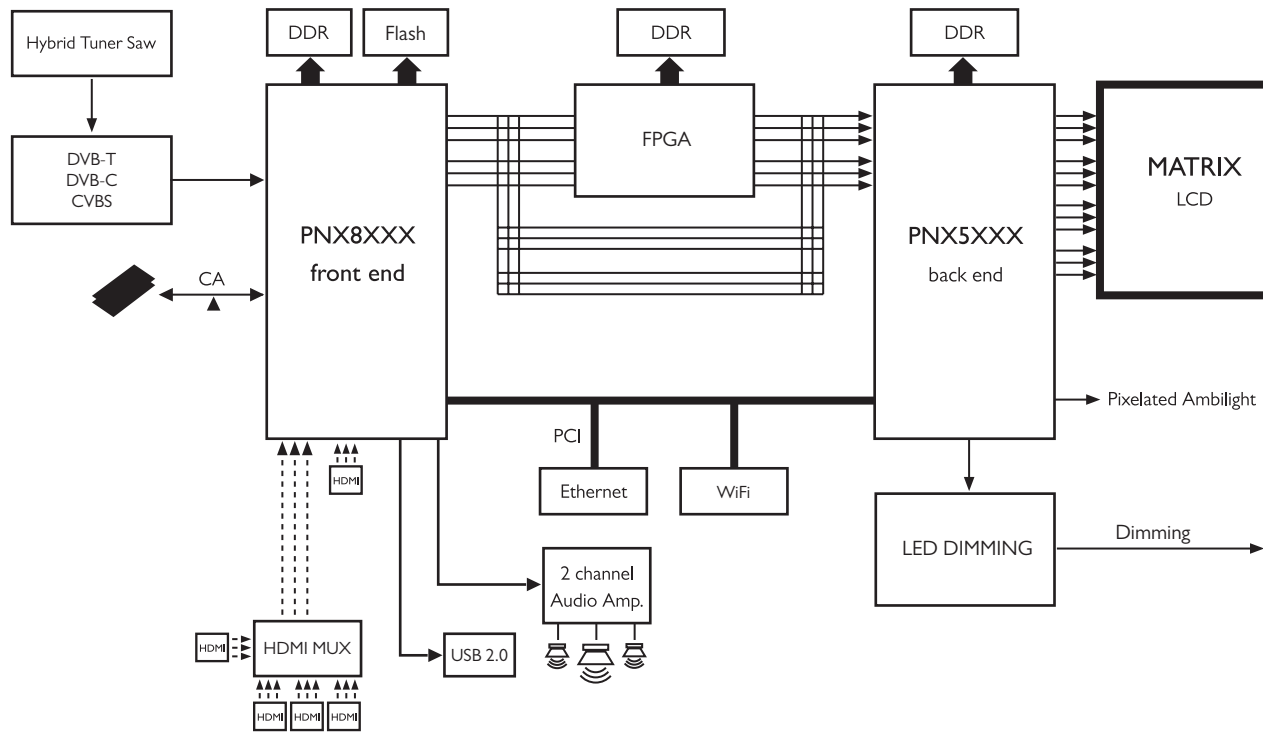

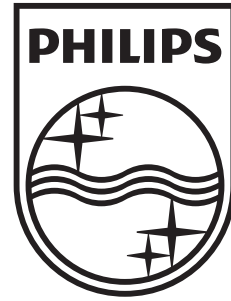

[www.philips.com/tv](http://www.philips.com/tv)

Non-contractual images. / Images non contractuelles. / Außervertragliche Bilder.

All registered and unregistered trademarks are property of their respective owners.

Specifications are subject to change without notice

Trademarks are the property of Koninklijke Philips Electronics N.V. or their respective owners

2009 © Koninklijke Philips Electronics N.V. All rights reserved

[www.philips.com](http://www.philips.com)